



Original brugsanvisning

WD 40 M2

Læs omhyggeligt før ibrugtagning!

Version: 03/2013, V.1.9.1

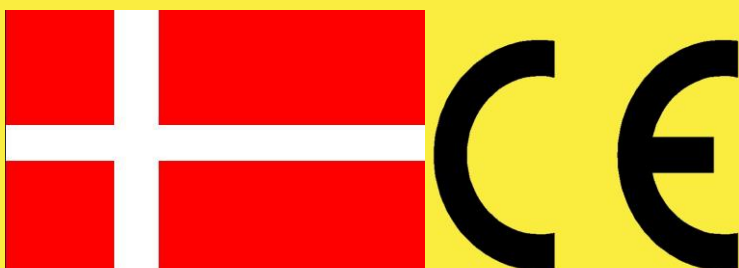

	Technische Produkte GesmbH
	A-3753 Dallein 15
	Tel.: +43(0)2913/8001 Fax: +43(0)2913/8002
	office@apv.at www.apv.at
Bezeichnung:	
Modell:	
Prod.Nr.:	
Gewicht:	
Baujahr:	<input type="text"/>
	<input type="text"/>
	<input type="text"/>
	<input type="text"/>
	<input type="text"/>
	CE

Best. Nr.: 00600-3-037

Det må ikke

Betragtes som ubekvem og besværligt at læse
brugsanvisningen og rette sig efter anvisningerne; det er
ikke tilstrækkeligt at høre andres anprísninger af
maskínen, derefter købe den og så tro, at alt går af sig selv.
Hvis man gør det, risíkerer man ikke bare at skade sig
selv, men man risíkerer også at begå fejl, som kan føre til
problemer med maskínen, som burde have været undgået.
For at kunne opnå den forventede tilfredshed med udstyret
og dets funktioner må man sætte sig grundígt ind í
udstyrets funktion og tekníske sammenhænge. Først når
man er fortrolíg med maskínens arbejdsfunktion, kan
man opnå den maksímale udnyttelse af maskínens
mulígheder.
Derfor, læs betjeningsvejledningen grundígt..

Leípzig-Plagwitz 1872

Indholdsfortegnelse

1	EU Erklæring om overensstemmelse.....	4
2	Indledning.....	5
3	Garanti	5
4	Sikkerhedsinstruktioner	5
5	Basis information	5
5.1	Opbygning og funktion	5
5.2	Montering på traktor.....	6
5.3	Montering på redskab	6
5.4	Fastgørelse af kontrolboks	6
5.5	Strømforsyning.....	7
5.6	Tømning og aftagning af beholder	7
5.7	Styreboks.....	8
5.7.1	Viste symboler og deres betydning	9
6	Indstillinger	9
6.1	Spredbredde	9
6.2	Reflektor (spreddebegrænser)	10
6.3	Spredetallerken, tværfordeling, spredevinger.....	10
6.4	Omrører	11
6.5	Spredetabel:	12
	Anvend kun tørt og fint salt !	12
6.6	Regulering af udspretningsmængde (Indsåning).....	15
	Omregningsformel for den ønskede udgrusningsmængde:	16
7	Vedligehold og pleje	17
7.1	Generel anvisning.....	17
7.2	Placering af typeskilt	17
8	Tekniske data	18
9	Min ide.....	19
10	Sikkerhedsanvisninger.....	20
10.1	Godkendt anvendelse	20
10.2	Almindelige anvisninger og bestemmelser til forebyggelse af ulykker og skader. ...	21
10.3	Påmonteret udstyr.....	21
10.4	Vedligeholdelse.....	22
11	Sikkerhedsskilte.....	22
12	Ekstra tilbehør	23

1 EU Erklæring om overensstemmelse

I overensstemmelse med Directive 2006/42/EC

Producenten APV Technische Produkte Ges.m.b.H.
Dallein 15, A-3753 Hötzelsdorf erklærer hermed, at produktet

“WD 40 M2” Lille spreder, elektrisk kontrolleret

Designation of machine type / Product no. (see delivery declaration and title page)

Til hvilket erklæringen om overensstemmelse refererer, opfylder alle relevante basis og helbredsmæssige krav fra EC Directive 2006/42/EC, lige så vel som kravene fra andre relevante EC Directives

2006/42/EC

When applicable, insert the title / number / version of other EC Directives

In order to properly implement the health and safety requirements in the EC Directives, the following standards and/or technical specifications will be consulted:

EN 12100/1; EN 1200100/2

When applicable, insert title / number / version

Your contact on CE matters at APV is Ing. Jürgen Schöls.
He can be reached on +43 (0) 2913-8001.

Dallein, 03/2013
Location, date



Signature

Ing. Jürgen Schöls
Company management

2 Indledning

Kære kunde!

Tillykke med dit valg af maskine. Vi er overbeviste om, at du vil få fornøjelse og godt udbytte af brugen af maskinen.

Læs venligst brugsanvisningen grundigt og anvend maskinen efter de givne anbefalinger!

3 Garanti

Straks ved modtagelsen skal maskinen kontrolleres for enhver form for synlig skade opstået under transport eller på anden vis. Reklamationer på et senere tidspunkt på transportskade kan ikke accepteres.

Vi tilbyder en 1 års fabriksgaranti gældende fra datoen for levering. (Faktura eller følgeseddel gælder som garantibevis).

Garantien er begrænset til fejl i material eller design/konstruktion, og kan ikke udvides til at omfatte dele, som ødelægges ved normal eller voldsom anvendelse og slitage.

Garantien bortfalder hvis:

- Skaden er forårsaget af udefra kommende kræfter
- Der har været fejlagtig betjening
- De angivne krav og instrukser ikke er blevet fulgt
- Der er foretaget tekniske modifikationer eller anvendt uoriginale reservedele.
- når apparatet rengøres med vand

4 Sikkerhedsinstruktioner

De nationale retningslinier for forebyggelse af ulykker skal respekteres.

Maskinen må kun betjenes af personer, som er instrueret i den korrekte brug.

Kontroller maskinens omgivelser før igangsætning. Vær sikker på ikke at udsætte personer for skade.

Advarsels- og sikkerhedsanvisninger på maskinen er anbragt for din sikkerhed. Læs dem og respecter dem!

Gør dig bekendt med maskinens funktioner, før du påbegynder arbejdet.

5 Basis information

5.1 Opbygning og funktion

WD 40 M2 er en specielt udviklet saltspreder til vinteranvendelse med en 100 liter beholder.

Reguleringen af den udsprede mængde sker ved hjælp af en fødesnegl, som drives af en 12 V elektromotor. Arbejdsbredde reguleres med omdrejningstallet på spredetallerkenen. Både mængde og bredde reguleres bekvemt fra førersædet via kontrolboksen i førerhuset. Strømforsyningen til kontrolboksen sker enten fra traktorens 3-polede strømstik eller direkte fra batteriet.

5.2 Montering på traktor



Bill.: 1

Sprederen monteres på traktorens trækbohm ved hjælp af den medfølgende kontraplade. Fastspænding forestages med 10mm bolte. Topstangen monteres i det øverste topstangsfæste med bolt.



Bill.: 2

5.3 Montering på redskab



Bill.: 3

Montering foretages enklest ved hjælp af den medfølgende kontraplade. Montering bør forestages, således at sprederen er placeret ca. 1 meter over grundlaget.

5.4 Fastgørelse af kontrolboks

Den medleverede holder monteres i traktorens kabine ved hjælp af 2 skruer. Modulet anbringes i holderen. Overflødig kabel mellem kontrolmodul og saltspreder oprulles i kabinen for at undgå eventuel fastklemning mellem maskindele.



TIP: Vær opmærksom på at montere holderen i en vinkel, så det er bekvemt for føreren at betjene og holde øje med. Holderen kan bøjes let for at opnå en bedre betjeningsvinkel.

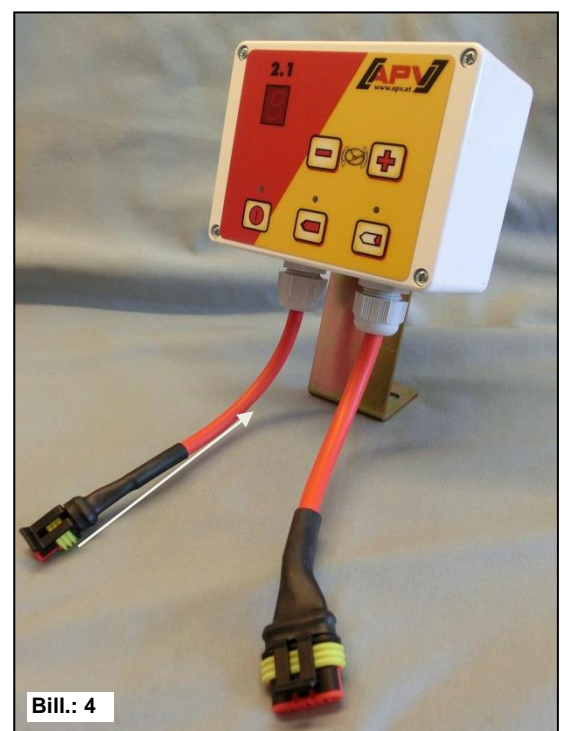

Bill.: 4

5.5 Strømforsyning

Det medfølgende strømkabel skal forbindes direkte til batteriet. Hvis det forbindes til stik i førerkabinen, skal man være opmærksom på, at der skal være 100 % kontakt.



VIGTIG INFORMATION:

- Sikringen må ikke fjernes eller omgås. Der må heller ikke anvendes en større sikring end den angivne! Hvis dette ikke overholdes, kan det føre til ødelæggelse af styreboksen.
- 12 V strømkablet må **ikke** forbindes via soklen for cigarettænder.!
- Ledningen med sikringen (**30A**) forbindes med batteriets pluspol, og den anden ledning forbindes med batteriets minus pol..
- Hvis der benyttes et andet kabel end det medleverede, skal kablet have et tværsnit på mindst 2.5 mm² og skal være forsynet med sikring.
- Efter brug skal udstyret frakobles batteriet, da det ellers vil fortsætte med at forbruge strøm og dermed kan føre til afladning af batteriet.

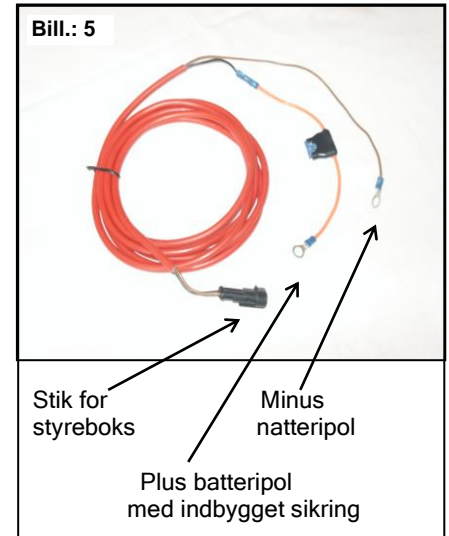

5.6 Tømning og aftagning af beholder

Maskinen tomes fuldstændigt ved at vende den på hovedet med påfyldningsåbningen nedad. Det kan dog være nødvendigt at aftage beholderen for at kunne foretage en fuldstændig rengøring. Dette gøres ved at fjerne de 2 fladhovedede skruer (M6x25) øverst på metalrammen, og derefter løfte beholderen af.



TIP: Når beholderen påmonteres igen vil det være en god ide at tætnes forbindelsen mellem beholder og maskine med silicone for at forhindre vandindtrængning.



5.7 Styreboks

Sprederen er forsynet med en styreboks med et hermetisk lukket betjeningspanel. På underside er styreboksen forsynet med et 2-polet stik for stømforsyning og et 4-polet stik for maskintilslutning.

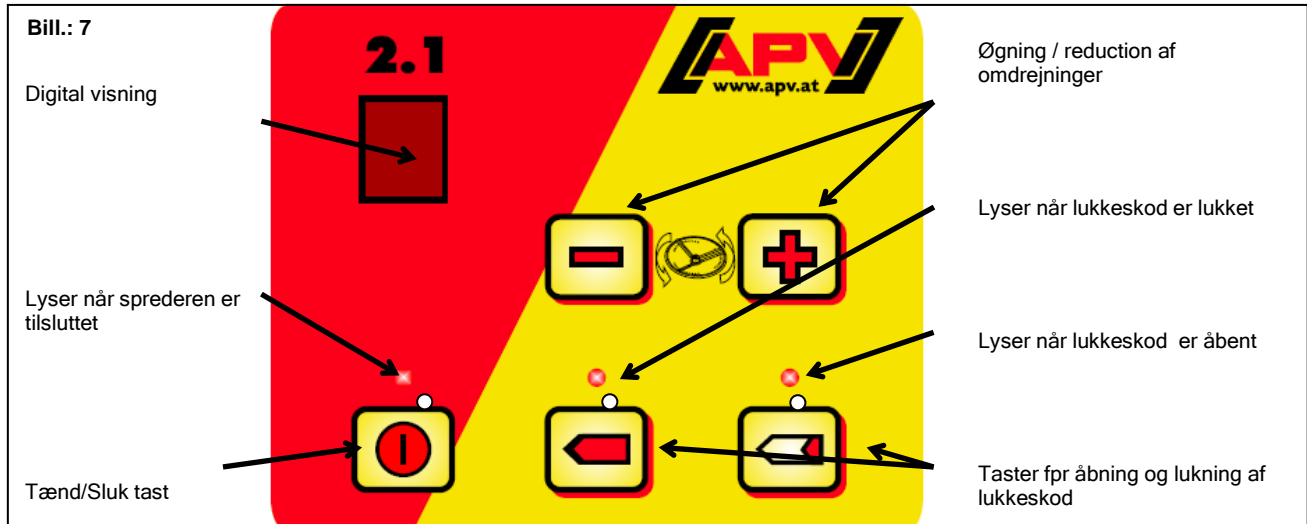

Tænd / Sluk tasten er placeret nederst til venstre



“-” og “+” tasterne kan benyttes til trinløs regulering af spredeskivens omdrejningshastighed.



Nederst er tasterne for ”lukning” henholdsvis ”åbning” af lukkeskod placeret.

Spredeskiven starter rotering ved aktivering af ”Tænd / Sluk” tasten.

Indikatorlampen lyser over tasten og viser, at strømmen er tilsluttet.

Omdrejningshastigheden reguleres efter arbejdsbehov ved hjælp af ”-” eller ”+” tasten.

For igangsættelse af spredning aktiveres ”Åbning” tasten for lukkeskoddet, hvorefter indikatorlampen lyser og spredematerialet løber ned på spredeskiven.

Når materialet løber ned på spredeskiven, bestemmes spredebredden af spredeskivens omdrejningshastighed. Ved afslutning af spredearbejdet aktiveres tasten for ”Lukning”, hvorefter indikatorlampen over tasten lyser og skoddet lukkes. Når arbejdet afsluttes og området forlades, aktiveres ”Sluk” tasten for afbrydelse af motoren.

5.7.1 Viste symboler og deres betydning

Fejl meddelelser vises, hvis der er funktionsproblemer med sprederen.

Problem	Årsag	Mulig afhjælpning
Digital display blinker	Driftsspænding ligger under 12 Volt	<ul style="list-style-type: none"> - dårlig forbindelse til batteri - controller kabler for skade eller overgang - controller batteristyrke (yder det nok volt) - monter en stærkere strømforsyning
“b” for batterifejl Blinker på displayet. Lukkeskod lukker og motor afbrydes. It is no longer possible to operate the device!	For lav eller uregelmæssig strømforsyning	Check traktorelektronik og batteri.
	Bemærk: Hvis batteriet samtidig er under opladning, kan der opstå svingninger i strømforsyning, hvilket kan skade styreboksens elektronik!	Afbryd ladeapparat og chesk elektronik og batteri.
“E” fejl blinker på displayet	Problemer med forbindelse til spredermotor	Kontroller kabel og spredeskivens fri bevægelighed
	Motor blokeret	Kontroller kabel og spredeskivens fri bevægelighed

6 Indstillinger

6.1 Spredbredde

Spredbredden er afhængig af spredetallerkenens rotationshastighed men påvirkes også af materialets rumvægt, form og flydeevne. Sprederen er konstrueret til at kunne fordele materialet jævnt over en bredde på 12 m. En forudsætning herfor er at energikilden, batteri og generator, er i optimal tilstand. Læs nærmere i spredetabellerne samt punkt 13 vedrørende den korrekte indstilling af udspretningsmængde, spredbredde etc. For at opnå et optimal spredemønster anbefales, at spredetallerkenen er hævet til en højde på ca. 1 meter over jordoverfladen.



Bemærk: Man kan forøge henholdsvis reducere spredbredden lidt ved henholdsvis at vippe WD 40 M2 enten lidt forover eller lidt bagover.

6.2 Reflektor (spreddebegrænser)

Den medfølgende spreddebegrænserplade kan monteres på højre eller venstre side af spredetallerkenen, således at spredkeglen begrænses til den ene eller den anden side alt efter behov.

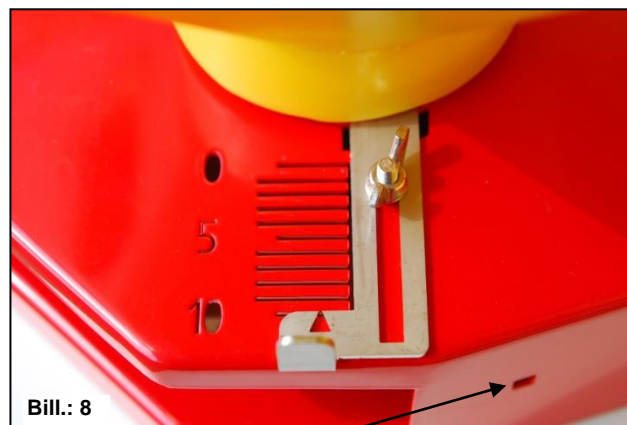

Bill.: 8

Montering af spreddebegrænser



Eksempel på anvendelse:

Betragt spredkeglen og foretag en vurdering af, om den skal begrænses til en af siderne. Derefter monteres spreddebegrænserpladen som ønsket ved hjælp af bolt og vingemøtrik.

6.3 Spredetallerken, tværfordeling, spredvinger

Spredeskiven skal rotere imod urets retning. De justerbare spredvinger på spredetallerkenen muliggør en tilpasning af spredningen afhængig af materialets rumvægt og finhed. Dermed kan der altid opnås en ensartet spredning. Som standard er de 2 spredvinger indstillet lige overfor hinanden, hvilket vil passé i de fleste spredesituationer og med de fleste spredematerialer. Hvis spredemønsteret ikke er korrekt foretages en justering af spredvingerne som følger:

Stilles vingerne fremad, vil materialet forlade tallerkenen senere og blive fordelt mere mod højre i køreretningen.

Stilles vingerne bagud, vil materialet forlade tallerkenen tidligere og blive fordelt mere mod venstre i køreretningen

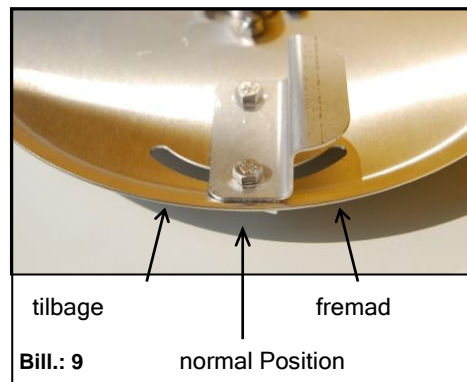

Bill.: 9

6.4 Omrører

Omrøreren er fabriksmonteret med 1 tværpind. Tværpinden modvirker brodannelse og sikrer at spredematerialet konstant løber til udløbet.

Hvis der dog er behov for forøget omrøring, monteres den medfølgende ekstra tværpind i hullet ovenover den fabriksmonterede tværpind. Dermed øges bevægelsen i spredematerialet.



6.5 Spredetabel:

Salt (med 2 tværpinde)

Omdr. Hastighed (spred bredde)	Lukkeskodsposition				
	1	3	5	8	10
2. (~ 2m)	-	1,48	2,54	6,65	-
6. (~ 3,5m)	-	0,85	3,10	7,20	-
9 (~ 4,5m)	-	1,29	3,45	7,40	-
9. (~ 5m)	-	1,40	3,54	7,49	-
Vægt i kg					



Anvend kun tørt og fint salt !

Rajgræs

Omdrejningstal (spred bredde)	Skyderstilling				
	1	3	5	8	10
4 (1 - 2m)	-	-	0,43	0,94	
9. (~ 4m)	-	0,15	1,71	3,59	
Vægt i kg					

Kasteskopl stilling: begge helt tilbage

Gul sennep

Omdrejningstal (spred bredde)	Skyderstilling				
	1	3	5	8	10
2 (1 - 2m)	0,16	1,51	2,22	5,17	
4 (~ 4m)	0,35	2,85	4,65	7,18	
8 (~ 6m)	0,51	3,08	4,54	2,46	
9. (~ 7m)	0,54	2,37	4,47		
Vægt i kg					

Kasteskopl stilling: en helt tilbage
en i midten

Rødkløver

Omdrejningstal (spredbredde)	Skyderstilling				
	1	3	5	8	10
2 (1 - 2m)	0,02	1,46	3,13	6,47	
3. (~ 4m)	0,02	2,57	4,37	2,41	
5. (~ 6m)	0,01	2,69	4,37	-	
9. (~ 7m)	-	2,67	4,60	-	
Vægt i kg					

Kasteskovi stilling: begge helt tilbage

Boghvede

Omdrejningstal (spredbredde)	Skyderstilling				
	1	3	5	8	10
2. (1 - 2m)	-	0,27	0,89	2,58	3,15
6 (~ 4m)	-	1,13	2,61	4,51	-
9. (~ 7m)	-	1,28	2,61	-	-
Vægt i kg					

Kasteskovi stilling: begge i midten

Vikke

Omdrejningstal (spredbredde)	Skyderstilling				
	1	3	5	8	10
2 (1 - 2m)	-	0,66	1,85	4,35	
5 (~ 4m)	-	1,49	3,42	-	
7 (~ 6m)	-	1,65	3,76	-	
9. (~ 7m)	-	1,86	3,97	-	
Vægt i kg					

Kasteskovi stilling: en i midten
en halv tilbage**Sneglelinser (Delicia)**

Omdrejningstal (spredbredde)	Skyderstilling				
	1	3	5	8	10
2 (1 - 2m)	-	0,84	2,06	4,35	
9. (~ 4m)	-	2,02	3,55	1,99	
Vægt i kg					

Kasteskovi stilling: begge helt tilbage

Sneglekorn (Mesurol)

Omdrejningstal (spredbredde)	Skyderstilling				
	1	3	5	8	10
2 (1 - 2m)	-	1,06	2,61	5,44	
7 (~ 4m)	-	2,15	4,00	2,33	
9. (~ 5m)	-	2,15	3,80	-	
Vægt i kg					

Kasteskovi stilling: begge helt tilbage

DC 25

Omdrejningstal (spredbredde)	Skyderstilling				
	1	3	5	8	10
2 (1 - 2m)	-	1,27	2,58	5,39	
5 (~ 4m)	-	2,38	3,86	7,21	
7 (~ 6m)	-	2,38	3,97	-	
9. (~ 7m)	-	3,17	3,88	-	
Vægt i kg					

Kasteskovi stilling: begge helt tilbage

DC 37

Omdrejningstal (spredbredde)	Skyderstilling				
	1	3	5	8	10
2 (1 - 2m)	-	0,65	1,85	2,86	
5 (~ 4m)	-	1,69	3,38	4,41	
7 (~ 6m)	-	1,74	3,20	-	
9. (~ 7m)	-	1,69	3,05	-	
Vægt i kg					

Kasteskovi stilling: begge helt tilbage

6.6 Regulering af udspretningsmængde (Indsåning)

Udspretningsmængden reguleres ved hjælp af doseringsgrebet på højre side af maskinen. Pilen på doseringsgrebet skubbes til den ønskede position på skalaen og fastspændes med vingemøtrikken.

Position 0: lukket; Position 10: helt åben.

Den ønskede position kan aflæses i spredetabellen.

Hvis man selv ønsker at foretage en spredkontrol, gøres som følger:

En egnet kasse eller beholder anbringes omkring spredetallerkenen, således at det udsprede materiale kan opsamles. På styreboksen vælges den ønskede omdrejningshastighed for spredetallerkenen, og doseringsgrebet på maskinen indstilles til den ønskede mængde.

Kontrollen udføres ved at aktivere "Åbning af skod" i nøjagtig 1 minut.



Udspretningsmængden kalkuleres ved hjælp af følgende formel:

Formel for ønsket udgrusningsmængde i [g/m²]

$$\frac{\text{ønsket udgrusningsmængde}[g/m^2] \times \text{kørehastighed}[km/h] \times \text{spredbredde} [m]}{60} = \text{vægt} [kg/min]$$

1. Eksempel:

$$\frac{15[g/m^2] \times 12[km/h] \times 6[m]}{60} = 18[kg/min]$$

Formel for ønsket udgrusningsmængde i [kg/ha]

$$\frac{\text{ønsket udgrusningsmængde}[\text{kg/ha}] \times \text{kørehastighed}[\text{km/h}] \times \text{spredbredde} [\text{m}]}{600} \\ = \text{vægt} [\text{kg/min}]$$

2. Eksempel:

$$\frac{5,0 [\text{kg/ha}] \times 12 [\text{km/h}] \times 12[\text{m}]}{600} = 1,2 [\text{kg/min}]$$

Omregningsformel for den ønskede udgrusningsmængde:

$$\frac{1 [\text{g}]}{[\text{m}^2]} = \frac{10 [\text{kg}]}{[\text{ha}]}$$

- Den opsamlede mængde vejes.
- Den opnåede vægt sammenlignes med indstillingen på doseringsgrebet. Hvis de 2 angivelser ikke stemmer overens, foretages en justering af dosergrebet, og kontrollen gentages.
- Denne process gentages indtil den korrekte værdi er opnået..
- Under spredarbejdet bør indstillingen hyppigt kontrolleres. Det gælder specielt hastighed, spredemængde og fordeling.

7 Vedligehold og pleje

7.1 Generel anvisning

For at sikre maskinens høje driftssikkerhed og levetid bør nedenstående iagttages:

- ✓ Almindelig instruktion for sikkerhedsvedligeholdelse er vedlagt.
- ✓ Originale dele og tilbehør er specielt beregnet for maskinens konstruktion.
- ✓ Vi gør opmærksom på, at uoriginale dele og tilbehør, som ikke er leveret fra fabrikken, ikke har været underkastet vores kvalitetskontrol.
- ✓ Anvendelse af uoriginale dele kan have en negativ indflydelse på maskinens funktion eller sikkerhed. Producenten hæfter i sådant tilfælde ikke for nogen form for skader eller følgeskader.
- ✓ Enhver form for konstruktionsændring, som ikke på forhånd er godkendt af producenten, medfører bortfald af enhver garanti.
- ✓ Alle skrueforbindelser skal efterstrammes efter 3 timers drift og igen efter 20 driftstimer. Kontrol af forbindelser bør foretages regelmæssigt, for at sikre mod uønskede driftsstop.
- ✓ Ved rensning med højtryksrensere med for højt tryk kan der opstå laksninger.
- ✓ Beskyt regelmæssigt maskinen med rustbeskyttende olie..
- ✓ Placer maskinen under tag, når den ikke er i brug.
- ✓ Rengør ikke apparatet med vand. Det anbefales at rengøre apparatet med trykluft.

7.2 Placering af typeskilt

Typeskiltet er set forfra placeret på skærmen til lukkeskodsmotoren på maskinens højre side.

Ved forespørgsler og eventuelle reklamationer bedes maskinens produktionsnummer altid oplyses.

	Technische Produkte GesmbH A-3753 Dallen 15 Tel.: +43(0)2913/8001 Fax: +43(0)2913/8002 office@apv.at www.apv.at
Bezeichnung:	
Modell:	
Prod.Nr.:	
Gewicht:	
Baujahr:	<input type="text"/> <input type="text"/> <input type="text"/>
	

Bill.: 12

8 Tekniske data

Navn:	WD 40 M2
Tank volumen:	40 litres
Egenvægt:	18 kg
Mål (H x B X D):	600 x 450 x 600 mm
Max. spredbredde	6 m
Anbefalet spredbredde:	5 m
Min. udbringningsmængde	1,48 kg Salt per minut
Max. udbringningsmængde:	7,49 kg Salt per minut
Kraft behov:	12V, 30A
Motor data (kraft):	130 Watt, max. 300 Watt
Motor strømforbrug:	30 Ampere ved Start, 25 Ampere i Normaldrift
Maximum omdrejn.:	max. 1300 - 1500 min ⁻¹
Liftofhæng:	Cat. II

Mål for monteringsplade:

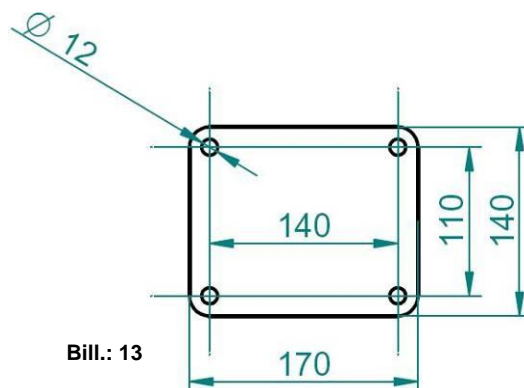

Enheder i mm

Monteringsfladen skal være minimum 140 x 170 mm!

9 Min ide

WD 40 M2 er gennemgået en lang udviklingsproces fra ide til færdig maskine. Udviklingen er sket i vores udviklingsafdeling i samarbejde med universiteter, forskningsstationer og specialister fra praksis.

Den vigtigste kilde til vores udvikling er dog anvendelsen i praksis. Derfor vores motto:

„Inspireret af praktikere og realiseret af professionelle.“

Derfor er dit bidrag til videreudvikling og forbedring af vore maskiner af uvurderlig betydning.

Derfor tilbyder vi dig direkte adgang til at påvirke vores udviklingsarbejde.

Skriv til os med dine ideer, send fotos eller tegninger med beskrivelser af mulige forbedringer eller andre anvendelsesområder. Uanset hvilken form vil det blive modtaget med glæde..

Materiale kan sendes til adressen meineidee@apv.at eller faxes til +43/2913/8002. Det kan også sendes som brev til vores adresse mærket: "Min ide".

Forslag vil blive vurderet og anvendt i vores udviklingsafdeling. Angiv venligst maskinens produktionsnummer.

Vi kan desværre ikke tage mod sådanne henvendelser pr. telefon, men du kan træffe vore medarbejdere på diverse messer og udstillinger, hvor der er lejlighed til en personlig drøftelse af ideer.

Gode ideer er værdifulde, og hvis vi kann anvende ideen i vores produktion, vil vi også påskønne det med en praktisk gave.

På forhånd tak for eventuelle bidrag

Med venlig hilsen



Ing. Gregor Witzmann
Entwicklung/Engineering

10 Sikkerhedsanvisninger



For din sikkerhed ...

I det efterfølgende redegøres for de almindelige forholdsregler, som bør iagttages i forbindelse med den godkendte anvendelse af udstyret samt de sikkerhedsmæssige anvisninger, som af brugerens sikkerhed ubetinget skal respekteres.

Redegørelsen er ret omfangsrig, idet den også omfatter andre maskiner end den, som brugsanvisningen vedrører.

Udover de beskrevne sikkerhedsforskrifter opfordres til almindelig fornuftig omtanke i omgangen med og anvendelse af udstyret.

10.1 Godkendt anvendelse

Maskinen er udelukkende konstrueret til anvendelse i landbrugsmæssig indsats, hvorunder også hører spredning af salt på private og offentlige arealer. (Godkendt anvendelse).

Enhver anden anvendelse af maskinen skal betragtes som „ikke godkendt“! Skader opstået i forbindelse med „ikke godkendt“ anvendelse falder ikke ind under fabrikantens garanti, og enhver form for ansvar påhviler dermed alene brugeren.

Under ”godkendt anvendelse” hører også overholdelse af de foreskrevne Drifts-, Vedligeholdelses- og Plejebetingelser.

Udstyret må kun benyttes og vedligeholdes af personer, som er fortrolige med udstyrets anvendelse, og som er blevet orienteret om alle sikkerhedsforskrifter i forbindelse med udstyrets brug.

Brugeren skal overholde de forskrifterne for forebyggelse af ulykker såvel som de almindeligt kendte sikkerhedstekniske, arbejdsmedicinske såvel som færdselslovens regler.

Konstruktionsmæssige ændringer foretaget af bruger/ejer medfører bortfald af fabrikantens ansvarsmæssige hæftelse i tilfælde af ulykker eller skader.

10.2 Almindelige anvisninger og bestemmelser til forebyggelse af ulykker og skader.

- Før enhver ibrugtagning kontrolleres udstyret for færdsels- og driftssikkerhed!
- Vær opmærksom på de alment gyldige regler for forebyggelse af ulykker og skader!
- De på udstyret anbragte advarselsskilte tjener din og andres sikkerhed og skal respekteres!
- Ved færdsel på offentlige arealer skal færdselsloven overholdes!
- Læs brugsanvisningen og bliv fortrolig med maskinens funktioner inden ibrugtagning. Bagefter kan være for sent!
- Brugeren skal undgå løst hængende påklædning, som eventuelt kan gribe fat i bevægelige dele!
- Bl. a. grundet risiko for brandfare skal maskinen holdes ren!
- Vær ved igangsætning opmærksom på omgivelserne. Risiko for legende børn etc!
- Det er forbudt at lade andre køre med på arbejdsredskabet!
- Afbryd altid udstyret forskriftsmæssigt og foretag kun justeringer på de dertil indrettede steder!
- Vis særlig omhyggelighed og opmærksomhed ved til- eller frakobling af udstyret!
- Vær opmærksom på at udstyret er placeret stabilt efter frakobling!
- Vær opmærksom på køretøjets vægtbelastning, Akselbelastning, totalvægt og transportdimensioner!
- Kontroller at transportudrustning som lys, reflekser og eventuelle beskyttelsesmidler er i orden!
- Udløserdele til hurtigkobling skal være ubelastede og må ikke kunne udløse af sig selv i nogen stilling!
- Føreren må under kørslen ikke forlade førersædet!
- Kørselsegenskaber, bremselængde og retningsstabilitet påvirkes af det ophængte redskab og last!
- Vær opmærksom på belastning i sving og vejhældninger!
- Redskabet må ikke benyttes, hvis alle beskyttelseskærme etc. ikke er på plads!
- Ophold i arbejdsområdet er forbudt!
- Undgå ophold i køretøjets venderadius!
- Andre må ikke nærme sig udstyret, før det er fuldstændigt standset!
- Før køretøjet forlades skal udstyret sænkes til jorden, motoren standses og tændingsnøglen fjernes!
- Der må ikke foretages vedligehold eller pleje på traktor eller redskab, uden at håndbremsen er trukket eller traktoren på anden vis er sikret!

10.3 Påmonteret udstyr

- Før på- eller afmontering af udstyr på 3-punktsophængte redskaber, skal redskabet være sænket og anbragt stabilt på underlaget.!
- Vær opmærksom på 3-punktsophængets kategori!
- Der er klemningsrisiko i forbindelse med 3-punktsophænget!
- Stå ikke mellem traktor og redskab, når 3-punktsophænget betjenes!
- Vær opmærksom på indstillingen af sidestyr til 3-punktsophænget!
- Ved kørsel på offentlig vej skal betjeningshåndtaget for liften være sikret mod utilsigtet sænkning af redskabet!

10.4 Vedligeholdelse

- Istandsættelse, vedligehold eller rengøring af udstyret må kun finde sted, når maskinen er standset og tændingsnøglen fjernet.!
- Skruer og møtrikker skal efterspændes og regelmæssigt kontrolleres!
- Ved istandsættelse med hævet redskab skal redskabet understøttes!
- Benyt altid beskyttelsesfodtøj og arbejdshandsker!
- Olie og smørefedt skal altid deponeres efter de til enhver tid gældende miljøregler!
- Før eventuelt arbejde med ledningsnettet skal strømmen afbrydes!
- Ved svejsearbejde skal batteriforbindelsen afbrydes!
- Reservedele skal opfylde leverandørens anvisninger. Benyt altid originale reservedele!
- Rengør ikke apparatet med vand. Det anbefales at rengøre apparatet med trykluft.



Vær opmærksom på, at der tages forbehold for eventuelle trykfejl. Alle anvisninger gives uden ansvar!

11 Sikkerhedsskilte

Vær særlig opmærksom på nedenviste skilte, som angiver faremuligheder!

Læs og respekter
brugsanvisningen!!



ophold på maskinen
under kørslen strengt
Forbudt!!



Stands motoren og fjern
startnøglen forud for
reparation og pleje!!!



Ingen indgreb i området
med klemningsfare
Så længe maskinen er
i bevægelse!!



Ved påsætning af redskab
og ved betjening af
hydraulikken må ingen
befinde sig mellem traktor
og redskab!!!



Forsigtighed ved læk på
hydraulikslanger!
Se brugsanvisningen!



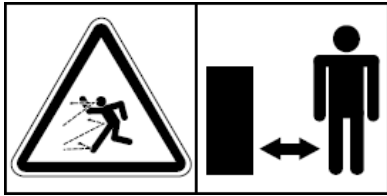

Fare for opslugning af fremmedlegemer;
Hold sikkerhedsafstand!

Stig aldrig op på
bevægelige dele.
Benyt altid fast trin!!



12 Ekstra tilbehør

Følgende dele er ekstra udstyr, som kann bestilles:

- **Monteringsbeslag:** Til fastgørelse på bagsmæk af Pick-Up eller lignende
(Artikel Nr.: 00300-1-001)



Bill.: 14



Bill.: 15

- **Anhængeranordning til kuglehovedholder:** til montering på
anhængeranordninger
(Artikel Nr. 00300-2-107)

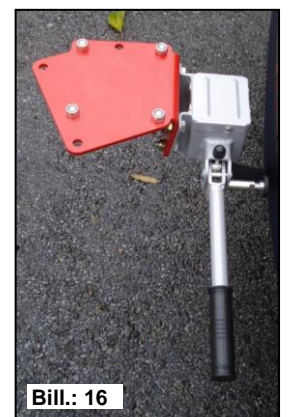

Bill.: 16

- **Kabelforlængelse 5 m:** til forlængelse af 4-poleret
produktkabel
(Artikel Nr.: 00410-2-016)



Bill.: 17

Kvalitet for Professionelle

Inspireret af praksis, konstrueret af professionelle



APV Technische Produkte GmbH
Dallein 15
A-3753 Hötzelstdorf

Tel.: +43(0)2913 8001
Fax.: +43(0)2913 8002

www.apv.at
office@apv.at