

GRASLANDPROFI

GP 600 M2

BEDIENINGSHANDLEIDING



ZORGVULDIG DOORLEZEN VOOR DE INBEDRIJFNAME

Vertaling van de originele handleiding

Versie: 2.3 NL; artikelnummer: 00602-3-779



INHOUDSOPGAVE

1	EG-CONFORMITEITSVERKLARING	4
2	UK CONFORMITY ASSESSED	5
3	IDENTIFICATIE VAN DE MACHINE	6
4	SERVICE	6
5	GARANTIE	7
5.1	Activeren garantie	7
6	VEILIGHEIDSINSTRUCTIES	7
6.1	Correct gebruik	7
6.2	Algemene veiligheidstechnische instructies en ongevalpreventievoorschriften	8
6.3	Aangebouwde machines	10
6.4	Hydraulische installatie	10
6.5	Onderhoud	11
6.6	Banden	11
6.6.1	Draagvermogenindex en snelheidsindex	12
6.7	Aangebouwde zaaimachines	12
6.7.1	Vullen van de zaaimachine	12
6.8	Gevarenezones	12
6.8.1	Gevarenezones bij gebruik van de machine	13
6.8.2	Gevarenezones bij inklappen en uitklappen	14
6.9	Resterende gevaren	14
6.9.1	Gevaar door mechanische systemen	14
6.9.2	Gevaar door hydraulische systemen	14
6.9.3	Gevaren uitgaande van het bedrijf	15
7	INSTRUCTIEBORDEN/GEVARENSYMBOLEN	15
7.1	Instructieborden	15
7.2	Gevarensymbolen	17
7.3	Plaatsen van de gevaren- en andere markeringen	18
8	BEDIENINGSHANDLEIDING	19
8.1	Constructie en werking	19
8.2	Monteren en demonteren van de machine	20
8.2.1	Algemene instructies	20
8.2.2	Parkeerrem	20
8.2.3	Aankoppelen	20
8.2.4	Afkoppelen	22
8.3	Uitklappen van transport- naar werkstand	22
8.4	Samenklappen van werk- in transportstand	23
8.5	Werkpositie en instelling van de werkdiepte	23
8.5.1	Diepte-instelling / trekdiscinstelling	23
8.5.2	Coulisseverstelling	24
8.6	Gebruik van afzonderlijke werktuigen	24
8.7	Egalisatiebord	24
8.8	Aan- en afkoppelen van de wals	25
8.9	Klapvergrendeling	26
8.10	Keren aan de kopakker	27
8.10.1	Keren met wals	27
8.10.2	Keren met chassis	27
8.11	Verladen en lossen op een dieplader	27

9	HULP BIJ STORINGEN	28
9.1	Procedure bij storingen of fouten	28
10	ONDERHOUD EN VERZORGING	28
10.1	Algemene onderhoudsinstructies	28
10.2	Instructies regelmatig onderhoud	28
10.3	Tanden vervangen	29
10.4	Tanden borgen	29
10.5	Smeerplan	29
10.6	Reparatie en onderhoud	31
11	AANWIJZINGEN BETREFFENDE NATUUR- EN MILIEUBESCHERMING	31
12	TECHNISCHE GEGEVENS	32
13	COMBINATIEMOGELIJKHEDEN MET PNEUMATISCHE ZAAIMACHINE	33
14	WEGTRANSPORT	34
14.1	Transport op de openbare weg (algemeen)	34
15	VERLICHTING SCHAKELSCHEMA	35
16	BUITENBEDRIJFSTELLING, OPSLAG EN VERWIJDERING	35
16.1	Machine buiten bedrijf stellen.....	35
16.2	Opslag van de machine	35
16.3	Afvalverwijdering.....	36
17	LANDBOUWKUNDIGE TIPS VOOR HET GEBRUIK VAN DE GRASLANDPROFI	36
18	TOEBEHOREN	37
18.1	Uitrustingsset voor het gebruik in het openbare wegverkeer	37
18.1.1	Persluchtsysteem.....	37
18.1.2	Wielblokken	39
18.1.3	Afdekking egvelden.....	39
18.1.4	Verlichting met waarschuwborden (aan beide zijden)	39
18.1.5	Spatbord	40
18.1.6	Diefstalbeveiliging	40
18.2	Aanbouwkit voor PS 200 – 500	40
18.3	Strooidopmontage.....	40
18.4	Aanbouwkit voor PS800.....	41
18.5	Platformkit.....	41
18.6	Omschakelventiel voor de bediening van twee hydraulische functies.....	41
18.7	Gereedschapskist	42
18.8	Sensorset: GPSa + hefsensor.....	42
18.9	Aanbouwset tastwielen	42
19	RESERVEDELEN	43
20	INDEX	44

1 EG-CONFORMITEITSVERKLARING



conform EG-machinerichtlijn 2006/42/EG



APV - Technische Produkte GmbH
Dallein 15
A-3753 Hötzelstdorf

verklaart hierbij dat de hierna genoemde aanbouwmachine op basis van het concept en de constructie en de door haar op de markt gebrachte uitvoering aan de geldende veiligheids- en gezondheidsvoorschriften van de bovengenoemde richtlijnen voldoen.

Bij een niet met **APV-Technische Produkte GmbH** afgestemde wijziging van de aanbouwmachine is deze verklaring niet langer geldig.

Aanduiding van de aanbouwmachine
GRASLANDPROFI GP 600 M2

Bouwjaar: vanaf **2022**

Serienummers: vanaf 06028-01000

Geldende EG-richtlijnen:
Richtlijn machines – machinerichtlijn 2006/42/EG

Bij de planning, constructie, bouw en het op de markt brengen van de aanbouwmachine "Graslandprofi GP 600 M2" zijn naast de richtlijnen nog de volgende geharmoniseerde Europese normen toegepast, met name:

EN ISO 12100:2010 – Veiligheid van machines, ontwerpbeginselen voor risicobeoordeling
EN ISO 13857:2020 – Veiligheidsafstanden ter voorkoming van het bereiken van gevaarlijke zones door bovenste en onderste ledematen
EN ISO 13849-1:2015 – Veiligheid van machines – Veiligheidsgerelateerde delen van besturingssystemen

Voor de technische documentatie verantwoordelijk: afd. planning en constructie, Dallein 15

Ing. Jürgen Schöls
Directeur
(in de EU gemachtigde persoon)

Dallein/Hötzelstdorf, 10-11-2022

2 UK CONFORMITY ASSESSED

conform EG-machinerichtlijn 2006/42/EG



APV - Technische Produkte GmbH
Dallein 15
A-3753 Hötzelstdorf

verklaart hierbij dat de hierna genoemde aanbouwmachine op basis van het concept en de constructie en de door haar op de markt gebrachte uitvoering aan de geldende veiligheids- en gezondheidsvoorschriften van de bovengenoemde richtlijnen voldoen.

Bij een niet met **APV-Technische Produkte GmbH** afgestemde wijziging van de aanbouwmachine is deze verklaring niet langer geldig.

Aanduiding van de aanbouwmachine
GRASLANDPROFI GP 600 M2

Bouwjaar: vanaf **2022**

Serienummers: vanaf 06028-01000

Geldende EG-richtlijnen:
Richtlijn machines – machinerichtlijn 2006/42/EG

Bij de planning, constructie, bouw en het op de markt brengen van de aanbouwmachine "Graslandprofi GP 600 M2" zijn naast de richtlijnen nog de volgende geharmoniseerde Europese normen toegepast, met name:

- EN ISO 12100:2010 – Veiligheid van machines, ontwerpbeginsselen voor risicobeoordeling
- EN ISO 13857:2020 – Veiligheidsafstanden ter voorkoming van het bereiken van gevaarlijke zones door bovenste en onderste ledematen
- EN ISO 13849-1:2015 – Veiligheid van machines – Veiligheidsgerelateerde delen van besturingssystemen

Voor de technische documentatie verantwoordelijk: afd. planning en constructie, Dallein 15

A handwritten signature in black ink, appearing to read 'Jürgen Schöls', written in a cursive style.

Ing. Jürgen Schöls
Directeur
(in de EU gemachtigde persoon)

Dallein/Hötzelstdorf, 10-11-2022

3 IDENTIFICATIE VAN DE MACHINE

De graslandprofi kan aan de hand van de volgende specificaties op het typeplaatje eenduidig worden geïdentificeerd:

- Aanduiding
- Model
- Voertuigklasse
- Voertuigidentificatienummer



Afbeelding 1

Locatie van de typeplaatje

Het typeplaatje bevindt zich aan het middenframe rechts (zie Afbeelding 1).

De volgende afbeelding (Afbeelding 2) toont de opbouw van het typeplaatje.

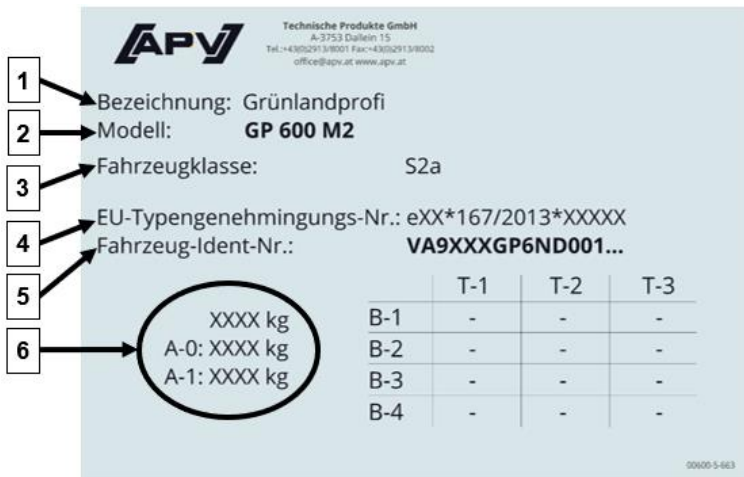

De gegevens op het typeplaatje hebben de volgende betekenis:

- 1: Aanduiding
- 2: Model
- 3: Voertuigklasse
- 4: EU-typegoedkeuringsnummer
- 5: Voertuigidentificatienummer
- 6: Asbelasting en draagvermogen

Afbeelding 2



OPMERKING!

Vermeld bij vragen of garantieclaims altijd het productienummer/serienummer van uw machine.

4 SERVICE

In de volgende gevallen kunt u zich tot ons service-adres wenden:

- Als u ondanks de informatie in deze handleiding vragen heeft over het gebruik van deze machine
- Voor vragen over reserveonderdelen
- Voor het plannen van onderhouds- en reparatiewerkzaamheden

Serviceadres :

APV - Technische Produkte GmbH
Zentrale: Dallein 15
3753 Hötzelsdorf
OOSTENRIJK

Telefoon: +43 2913 8001-5500
Fax: +43 2913 8002
E-mail: service@apv.at
Web: www.apv.at

5 GARANTIE

Controleer de machine direct bij de afname op eventuele transportschade. Reclamaties vanwege transportschade op een later tijdstip kunnen niet meer in behandeling worden genomen.

Op basis van het activeren van een garantie (zie punt 5.1) verlenen wij zes maanden fabrieksgarantie vanaf de eerste gebruiksdatum (uw factuur geldt als garantiebewijs).

Deze garantie geldt in geval van materiaal- of constructiefouten en heeft geen betrekking op onderdelen, die door normale of overmatige slijtage zijn beschadigd.

De garantie komt te vervallen wanneer

- schade door extern geweld is ontstaan.
- een bedieningsfout heeft plaatsgevonden.
- de kW/PK-begrenzing wezenlijk wordt overschreden.
- de machine zonder toestemming is veranderd, uitgebreid of met niet-originele reserveonderdelen is uitgerust.

5.1 ACTIVEREN GARANTIE

Elke APV-machine moet direct na de uitlevering worden geregistreerd. Met de registratie wordt de aanspraak op de garantie geactiveerd en kan APV de best mogelijke service garanderen.

Voor het activeren van de garantie van uw machine gewoon de QR-code met uw smartphone scannen. U wordt direct naar de servicesectie van onze website geleid.



U kunt het activeren van de garantie natuurlijk ook via onze website www.apv.at in de servicesectie uitvoeren.

6 VEILIGHEIDSINSTRUCTIES

Dit hoofdstuk bevat algemene gedragsregels voor het correcte gebruik van de machine en veiligheidstechnische instructies, welke u voor uw veiligheid absoluut dient te respecteren.

De opsomming is zeer omvangrijk, vele aanwijzingen betreffen niet uitsluitend de geleverde machine. De samenvatting van de instructies herinnert u vaak echter aan onbewust buiten beschouwing gelaten veiligheidsregels bij het alledaagse gebruik van machines en apparaten.

6.1 CORRECT GEBRUIK

De machine is uitsluitend gebouwd voor het normale gebruik bij landbouwwerkzaamheden.

Elk ander gebruik geldt als ondoelmatig. Voor hieruit resulterende schade is de fabrikant niet aansprakelijk; het risico hiervoor draagt alleen de gebruiker.

Tot het doelmatig gebruik behoort ook het aanhouden van de door de fabrikant voorgeschreven bedrijfs-, onderhouds- en service-instructies.

De machine mag alleen door personen worden gebruikt, onderhouden en gerepareerd, die hiermee bekend zijn en zijn geschoold voor wat betreft de mogelijke gevaren. Geef alle veiligheidsinstructies absoluut ook door aan andere gebruikers.

De geldende, nationale ongevallenpreventievoorschriften en de andere algemeen erkende veiligheidstechnische, arbeidsgeneeskundige en wegverkeerregelgeving moeten worden aangehouden. Eigenmachtige veranderingen aan de machine doen een aansprakelijkheid van de fabrikant voor daaruit resulterende schade komen te vervallen. De conformiteitsverklaring is daardoor niet langer geldig.

6.2 ALGEMENE VEILIGHEIDSTECHNISCHE INSTRUCTIES EN ONGEVALLENPREVENTIEVOORSCHRIFTEN

- Op de machine aangebrachte waarschuwings- en instructieborden geven belangrijke informatie over een veilig gebruik. Deze mogen in geen geval worden verwijderd, het in acht nemen ervan dient voor uw eigen veiligheid!
- Op extern bediende delen (bijv. hydraulisch) zijn beknellings- en letselplaatsen aanwezig!
- Op de machine mogen noch bij reglementair gebruik op landbouwgronden noch op openbare wegen personen worden vervoerd.
- Losmaakcomponenten voor snelkoppelingen moeten los hangen en mogen in de lage stand niet zelf losraken!
- Neem de algemeen geldende veiligheids- en ongevallenpreventievoorschriften van het betreffende land in acht!
- Bij deelname met de machine aan het openbare wegverkeer moeten de betreffende nationale kentekenplicht en het wegverkeersreglement in acht worden genomen.
- Bij beweging van machinedelen (bijv. bij klap- of voorspanprocedure) moet erop worden gelet dat zich niemand in de gevarezone van de machine ophoudt: er bestaat beknellingsgevaar.
- Bij het gebruik van de platformset moet erop worden gelet dat de machine stilstaat, uitgeklaapt en op de bodem neergelaten is.
- Bij de opbouw aan de trekker moet de gebruiker controleren of de tractor aan de in de handleiding gestelde eisen voldoet m.b.t. vermogen, totaal gewicht, transportafmetingen, asbelastingen en gewichtsverdeling plus de correcte montage van de aansluitingen zoals beschreven in de handleiding.
- Bij het passeren van lage of smalle hindernissen (bijv. stroomleidingen, tunnels enz.) moet op de hoogte en de breedte van de machine worden gelet om botsingen te voorkomen.
- Bij ritten op de openbare weg die alleen met uitgeschoven chassis (beide wielen) en met ingeklapte zijvleugels en ingetrokken walsen (hydraulische cilinders van de walsverstelling helemaal ingeschoven) mogen worden uitgevoerd, is door het besturingsblok aan de chassiscilinder het neerlaten van de graslandprofi en de omhoog geklapte componenten verhinderd (bijkomend door vanghaken beveiligd) en ook bij uitval van de tractorhydraulica gegarandeerd.
- Houd bij het rijden door een bocht rekening met het uitzwenken en/of de massastraagheid van de machine! Let op de sleepcurve!
- Gebruik bij reparatie- of onderhoudswerkzaamheden indien nodig extra verlichting (bijv. zaklamp).
- Bij snel gereden machines met grondaangedreven werktuigen: gevaar na het uittillen door nalopende massastraagheid! Pas benaderen, wanneer deze geheel stil staan!
- Bij verlies of breuk van machinedelen moeten deze direct door opgeleid vakpersoneel worden vervangen door originele onderdelen.
- Breng bij het aanbouwen en afbouwen de steuninrichtingen in de juiste stand (stabiliteit)!
- Bij het aan- en afkoppelen van machines aan of van de tractor is bijzondere voorzichtigheid geboden!
- Gebruik de machine niet wanneer u moe bent of onder invloed van drugs, alcohol of medicijnen.
- De machine mag uitsluitend worden beklommen of betreden wanneer een platformset is gemonteerd en de machine stilstaat.
- De machine mag alleen op landbouwgrond worden gebruikt. Ze mag niet op gewone wegbedekking, op asfalt of beton worden gebruikt. De machine mag vooral niet in de bouwbranche op bouwwerven, voor de winterdienst, bij de wegenbouw of in de mijnbouw worden gebruikt.
- De machine mag alleen door vakkundig personeel worden gebruikt dat is geïnformeerd over de gevaren en die de voorschriften voor het transport over de openbare weg kennen. De eigenaar moet de geschiktheid van de gebruikers regelmatig controleren.
- De machine is bestemd voor het gebruik in de openlucht bij een temperatuur van +5°C tot 40°C en droog weer. Indringend water moet worden vermeden. De machine mag niet bij regen, onweer en/of storm worden gebruikt en moet onder een dak worden geparkeerd.
- Meerijden tijdens het werken en de transportrit op de machine is verboden!
- Het transporteren van werkmateriaal op de machine is verboden, met uitzondering van het zaaigoed in het reservoir van een eventueel gemonteerde pneumatische zaaimachine.

- De montage van de toebehoren moet conform de normen door gekwalificeerd vakpersoneel van een passend geautoriseerde firma worden uitgevoerd.
- Verblijven in de werkzone is verboden!
- De bediener/gebruiker moet erop letten dat er niemand aanwezig is in de buurt van de machine terwijl deze of de componenten ervan via de tractorhydraulica bewogen of de wals opgetild of neergelaten wordt. Visuele controle door de chauffeur!
- De exploitant/gebruiker bevestigt door het eerste gebruik van de machine deze handleiding gelezen en volledig begrepen te hebben.
- De exploitant/gebruiker moet bij de montage de graslandprofi met een mechanische verbinding (wordt door de trekstang gewaarborgd) met de tractor verbinden.
- De exploitant moet zijn personeel vóór het eerste gebruik van de machine opleiden en instrueren. Het personeel/de gebruiker moet de handleiding hebben gelezen en begrepen, voordat deze met de machine omgaat.
- De aansluitingen op de tractorhydraulica moeten bij de montage van de machine correct en schoon worden verbonden door de exploitant/gebruiker.
- De exploitant/gebruiker moet nauw sluitende kleding dragen! Vermijd loshangende of losse kleding!
- De montagebepalingen en de in de handleiding aan de tractor gestelde eisen moeten in acht worden genomen.
- De rijsnelheid van de tractor mag bij de uitvoering van het werk niet meer dan 12 km/h bedragen.
- Deze machines moeten door de exploitant/gebruiker regelmatig (voor ieder gebruik) worden gecontroleerd op breuken en scheuren, schuurplekken, lekken, losse schroeven en schroefverbindingen, trillingen, opvallende geluiden en correcte werking.
- Voor de controle van de procedure moet er vrij zicht bestaan op de opgebouwde machine en de gevaarlijke bewegingszone.
- Ingeklapte bomen en hefinrichtingen in de transportstand borgen!
- Er moet op worden gelet dat de hydraulische koppelingen niet vervuild zijn.
- Bij aankoppelingswerkzaamheden (persluchtverbindingen, hydraulische verbindingen etc.) moeten een veiligheidsbril, gehoorbescherming evenals nauw aansluitende werkhandschoenen worden gebruikt.
- Rijgedrag, stuur- en remgedrag worden door aangebouwde of aangekoppelde machines en ballastgewichten beïnvloed. Let daarom op voldoende stuur- en rembekrachtiging!
- Geef de handleiding samen met de machine door.
- Beveilig de machine bij het parkeren tegen onbedoeld weggrollen.
- Neem de machine alleen in bedrijf, wanneer alle veiligheidsinrichtingen zijn aangebracht en in de beveiligingsstand staan!
- Koppel de machine aan conform de voorschriften en alleen op de voorgeschreven inrichtingen!
- Breng gewichten altijd conform de voorschriften aan op de daarvoor bedoelde bevestigingspunten!
- Houd de handleiding altijd binnen handbereik van de machine om deze te kunnen raadplegen.
- Hydraulische klappampen mogen alleen worden bediend, wanneer er geen personen binnen het zwenkbereik aanwezig zijn.
- Reparatie-, onderhouds- en reinigingswerkzaamheden en het oplossen van functiestoringen moeten altijd alleen bij uitgeschakelde aandrijving en stilstaande motor en na controle op spanningsvrijheid worden uitgevoerd!
- Controles moeten vóór het gebruik of bij de regelmatige verzorging en het onderhoud van de machine worden uitgevoerd.
- Kom niet in het draai- en zwenkbereik van de machine!
- Kom nooit met de handen, kledingstukken enz. in de buurt van draaiende delen!
- Transportuitrusting – zoals bijv. verlichting, waarschuwingsinrichtingen en evt. beschermingsinrichtingen controleren en monteren!
- Onder de machine mag niet worden gewerkt, met name in opgeheven toestand, wanneer geen passende steuninrichting is aangebracht.
- Maak u voor aanvang van de werkzaamheden vertrouwd met alle inrichtingen en bedieningselementen en met de functies daarvan. Tijdens het werken is dat te laat!
- Vóór de ingebruikname moet een visuele controle van de mechanische klapvergrendeling worden uitgevoerd.

- Controleer voor het opstarten en voor de inbedrijfstelling de directe omgeving (kinderen)! Let op voldoende zicht!
- Vóór het verlaten van de tractor de rem aan de machine activeren, de machine tegen ongewenst weggrollen beveiligen, motor afzetten en contactsleutel uitnemen!
- Voor elk gebruik moet een controle van de inklapinrichting en de veiligheidsvoorzieningen daarvan worden uitgevoerd op functioneren en goede werking.
- Voer voor elke inbedrijfstelling van de machine en de tractor een controle uit op verkeers- en bedrijfsveiligheid (bijv. defecte onderdelen, verbindingen, slangen, veiligheidsinrichtingen, enz.)!
- Verlaat nooit de cabine tijdens het rijden!
- Houd de toegestane asbelasting, totaalgewicht en transportafmetingen aan!
- Houd de machine schoon om brandgevaar te voorkomen!
- Tussen de tractor en de machine mag niemand zich ophouden, zonder dat het voertuig tegen weggrollen is beveiligd door het aantrekken van de parkeerrem en/of het plaatsen van een wielblok!

6.3 AANGEBOUWDE MACHINES

- Op de machine mogen uitsluitend APV-machines en toebehoren worden gemonteerd.
- Kom bij het bedienen van de buitenbediening voor de driepuntaanbouw niet tussen de tractor en de machine!
- Bij het rijden op de openbare weg, wat alleen toegelaten is met opgetilde machine en ingeklapt zijframe, moet d.m.v. een lasthoudventiel aan de chassiscilinder het neerlaten van de machine en van de omhoog geklapt zijframes met een mechanische klapvergrendeling worden vermeden. Verder moeten het walsframe (met hydraulische cilinder) en de tanden (mechanisch) volledig zijn bevestigd.
- Het onbedoeld neerkomen van het zijframe bij het wegtransport bij uitval van de tractorhydraulica wordt door de mechanische klapvergrendeling verhinderd.
- Bij rijden op de openbare weg met opgeheven machine moet de bedieningshendel tegen neerlaten zijn geborgd!
- Bij de driepuntmontage moeten de montagecategorieën van de tractor en de machine overeenstemmen of op elkaar afgestemd worden!
- De opbouw van toebehoren op de machine moet conform de normen worden uitgevoerd. Het maximale opbouwgewicht van de machine / maximaal toelaatbare totaalgewicht mag niet worden overschreden.
- In de omgeving van de driepuntstangen bestaat gevaar voor lichamenlijk letsel door beknelling!
- Let in de transportstand van de machine altijd op voldoende zijwaartse borging van de tractor driepunt! Zo nodig de trekstang verstevigen zodat het schommelen van de machine wordt vermeden.
- Voor het monteren en demonteren van machines aan resp. van de driepuntsophanging moeten de bedieningsinrichtingen in de juiste positie worden geplaatst waarbij het ongewenst heffen of neerlaten uitgesloten is!

6.4 HYDRAULISCHE INSTALLATIE

- Bij het zoeken naar lekkages moeten geschikte middelen worden gebruikt vanwege het gevaar voor lichamenlijk letsel!
- Bij hydraulische functieverbindingen tussen tractor en machine moeten koppelingsmoffen en koppelingsstekkers worden gemarkeerd, zodat foutieve bedieningen worden uitgesloten! Omgekeerde werking bij het verwisselen van de aansluitingen (bijv. optillen/neerlaten)! – Gevaar voor ongevallen!
- Let bij het aansluiten van hydraulische cilinders en motoren op de voorgeschreven aansluiting van de hydraulische slangen!
- Bij het aansluiten van de hydraulische slangen op de tractorhydraulica moet erop worden gelet, dat de hydraulica zowel aan de tractorzijde als aan de machinezijde drukloos is!
- Hydraulische installatie staat tijdens het gebruik onder hoge druk! Hydraulische slangen pas afsluiten als de hydraulica aan de trekker en de machine drukloos is.

- Controleer de hydraulische slangleidingen regelmatig en vervang deze bij beschadiging of veroudering! De vervangende leidingen moeten aan de technische eisen van de machinefabrikant voldoen!
- Onder hoge druk ontsnappende vloeistoffen (hydraulische olie) kan de huid doordringen en ernstig of levensgevaarlijk lichamelijk letsel veroorzaken! Schakel bij lichamelijk letsel direct een arts in! (infectiegevaar, bloedvergiftiging!)
- Voor werkzaamheden aan de hydraulische installatie de machine op de grond neerzetten, de installatie drukloos maken en de motor uitzetten!

6.5 ONDERHOUD

- Maak bij het uitvoeren van elektrische laswerkzaamheden aan de tractor en aangebouwde machines de kabel aan de dynamo en de accu los!
- Gebruik bij reparatie- of onderhoudswerkzaamheden indien nodig extra verlichting (bijv. zaklamp).
- Schade onmiddellijk herstellen voordat met de machine wordt gewerkt!
- Zorg bij onderhoudswerkzaamheden met opgeheven machine altijd voor een goede borging tegen neerkomen door passend steunelementen!
- Gebruik bij het vervangen van werktuigen met scherpe randen geschikt gereedschap, een veiligheidsbril en snijbestendige handschoenen!
- Het vervangen van onderdelen, die niet met gereedschappen zoals schroevendraaiers of schroefsleutels kunnen worden losgemaakt, mag uitsluitend door gekwalificeerd vakpersoneel van een geautoriseerde firma of door de APV-servicedienst worden uitgevoerd.
- De machine moet door de exploitant regelmatig (voor ieder gebruik) worden gecontroleerd op breuken en scheuren, lekken, schuurplekken, losse schroeven en schroefverbindingen, trillingen, opvallende geluiden en correcte werking.
- De machines moeten regelmatig worden gesmeerd en met water of perslucht worden gereinigd. Daarbij moeten evt. persoonlijke veiligheidsuitrustingen worden gebruikt.
- De reinigings-, onderhouds- en instandhoudingswerkzaamheden moeten bij neergelaten, uitgeschakelde en tegen inschakeling beveiligde machine worden uitgevoerd.
- De onderhoudswerkzaamheden mogen alleen door opgeleid vakpersoneel worden uitgevoerd en nooit alleen. Bij het vervangen van defecte onderdelen of werktuigen moet uiterst voorzichtig te werk worden gegaan.
- Reservedelen moeten minimaal aan de door de machinefabrikant vastgelegde technische eisen voldoen! Dit is gegarandeerd met originele onderdelen!
- In overeenstemming met de onderhoudshandleiding wordt een voorzichtige reiniging aanbevolen. Daarbij moet de onderhoudshandleiding gevolgd en de geschikte veiligheidsuitrusting gebruikt worden.
- Reparatie-, onderhouds- en reinigingswerkzaamheden en het oplossen van functiestoringen in principe alleen bij uitgeschakelde aandrijving en stilstaande motor, losgekoppeld van de trekker uitvoeren! Contactsleutel uitnemen! Spanningsvrijheid controleren!
- Moeren en schroeven regelmatig op goede bevestiging controleren en indien nodig natrekken!
- Oliën, vetten en filters conform de nationale voorschriften correct afvoeren!
- Wanneer reparatie- en onderhoudswerkzaamheden aan de machine nodig zijn, moeten deze werkzaamheden met een duidelijk zichtbaar bord "Opgelet onderhoudswerkzaamheden" worden gemarkeerd.
- Onder de machine mag niet worden gewerkt!
- Koppel voor werkzaamheden aan de elektrische installatie de elektrische voeding los!
- Tijdens een eventuele nalooptijd door massa-traagheid niet te dicht bij de machine gaan staan. Pas als de machine volledig stilstaat mag eraan worden gewerkt!

6.6 BANDEN

- Bij werkzaamheden aan de banden moet erop worden gelet, dat de machine veilig is geparkeerd en tegen weggrollen is beveiligd (wielkeg).

- Voor het monteren van wielen en banden is voldoende kennis en correct montagegereedschap nodig!
- Luchtdruk regelmatig controleren!
- Wielmoeren regelmatig op vastheid en vereist koppel controleren en zo nodig natrekken.
- Reparatiewerkzaamheden aan de banden mogen alleen door vakmensen met daarvoor geschikt montagegereedschap worden uitgevoerd!

6.6.1 DRAAGVERMOGENINDEX EN SNELHEIDSINDEX

Bandafmeting	Draagvermogenindex		Snelheidsindex	
	Index	Draagvermogen	Index	Snelheid
500-50-17	140	2500 kg	A8	40 km/h
400-60-15.5	145	3150 kg	A8	40 km/h
12.5-80-18	142	2650 kg	A8	40 km/h

6.7 AANGEBOUWDE ZAIMACHINES

- Bij het gebruik van een zaaimachine moeten alle instructies van de machinefabrikant worden aangehouden.
- De zaaimachine kan eenvoudig via een trede en een platform worden bereikt. Deze moeten bij gebruik schoon en droog zijn.
- De platformkit mag uitsluitend als onderhoudsbordes worden gebruikt.
- Een genormeerde opgang moet worden gerealiseerd. Deze opgang kan bij APV worden besteld.
- Wanneer de trap niet wordt gebruikt, moet deze omhoog geklapt en geborgd zijn.
- Tijdens het rijden is het streng verboden op het platform of op de trap te staan.

6.7.1 VULLEN VAN DE ZAIMACHINE

- Sta bij het vullen van de zaaimachine nooit onder een zwevende last!
- Bij het aanvoeren van het zaaigoed mag zich niemand op en in het bereik van de machine bevinden.
- Het vullen van de zaaimachine mag uitsluitend met een vulvrijzel of een vulvoertuig worden uitgevoerd.
- De platformkit mag niet voor het vullen van de zaaimachine of als opslagplaats voor objecten of zaaigoed worden gebruikt.
- Vermijd tijdens het laden elk contact met het zaaigoed en draag handschoenen, een stofmasker en een veiligheidsbril.

LET OP!

Drukfouten voorbehouden, alle gegevens onder voorbehoud.

6.8 GEVARENZONES

LET OP!

Meelopende gevarezone

De gevarezone van de machine loopt mee tijdens het werken van de machine. Tot de gevarezone behoort het in de rijrichting liggende oppervlak over de gehele breedte van de machine (zie Afbeelding 3). Bovendien moet 2 m veiligheidsafstand tot de machine worden aangehouden.

- Tijdens het rijden op het veld de gehele veiligheidszone respecteren. In geval van nood stoppen.
- Nooit tijdens het rijden van de tractor afklimmen.
- Nooit andere personen tijdens het rijden laten op- of afklimmen.

LET OP!

Gevaar voor stoten en beknelling door bewegende machinedelen

Door bewegende machinedelen bestaat gevaar voor lichamelijk letsel door stoten of beknellen. Tot de gevarezone behoort het oppervlak over de gehele breedte van de machine (zie Afbeelding 3). Bovendien moet 2 m veiligheidsafstand tot de machine worden aangehouden.

Let op voldoende vrije ruimte boven de machine. De benodigde vrije ruimte hangt af van de breedte van de bewegende machinedelen en de graafhoogte.

- Gevarezone voor het inklappen en uitklappen controleren.
- Gevarezone tijdens het klappen bewaken. In geval van nood het klappen onderbreken.

6.8.1 GEVARENZONES BIJ GEBRUIK VAN DE MACHINE

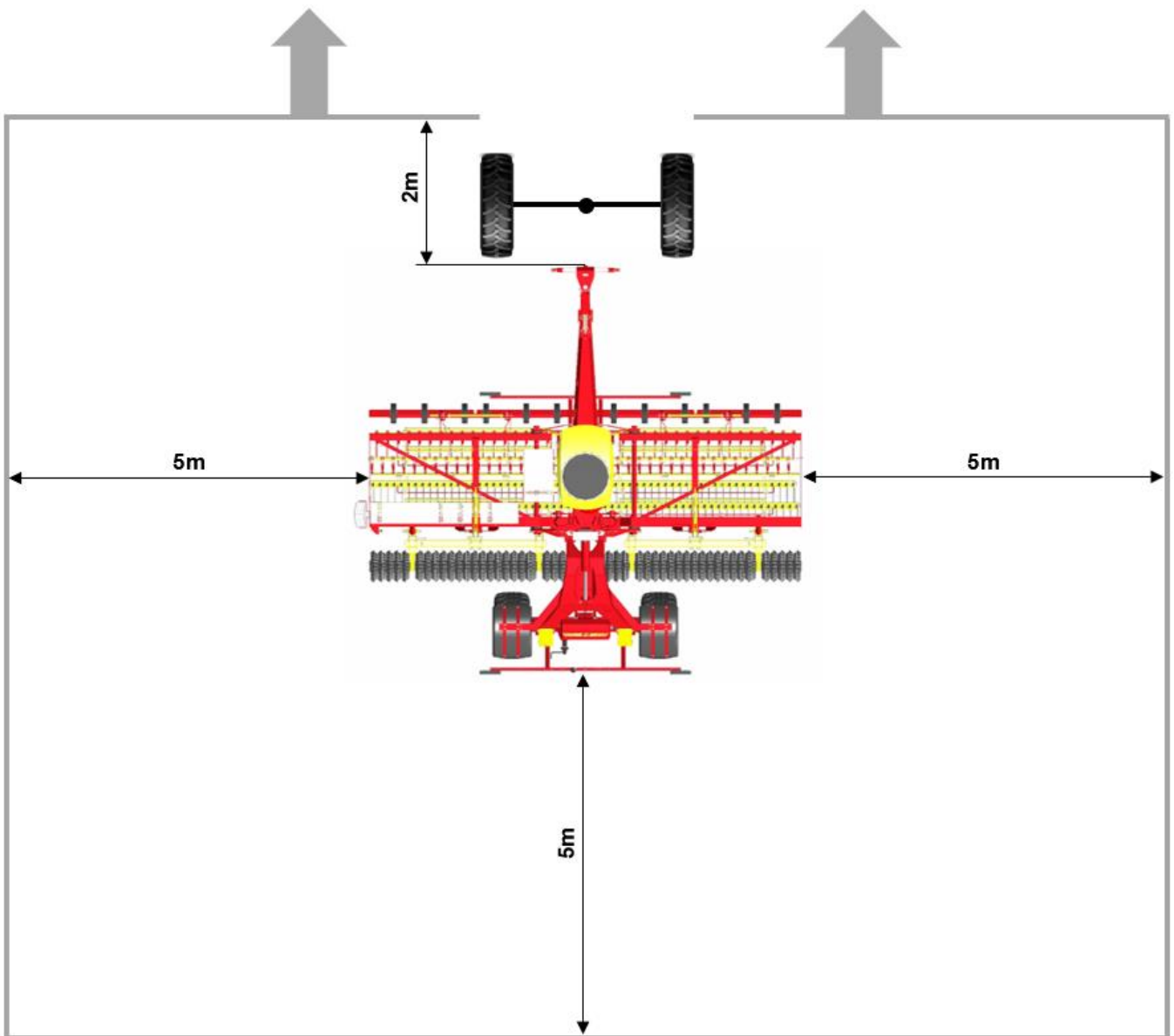

Afbeelding 3

6.8.2 GEVARENZONES BIJ INKLAPPEN EN UITKLAPPEN

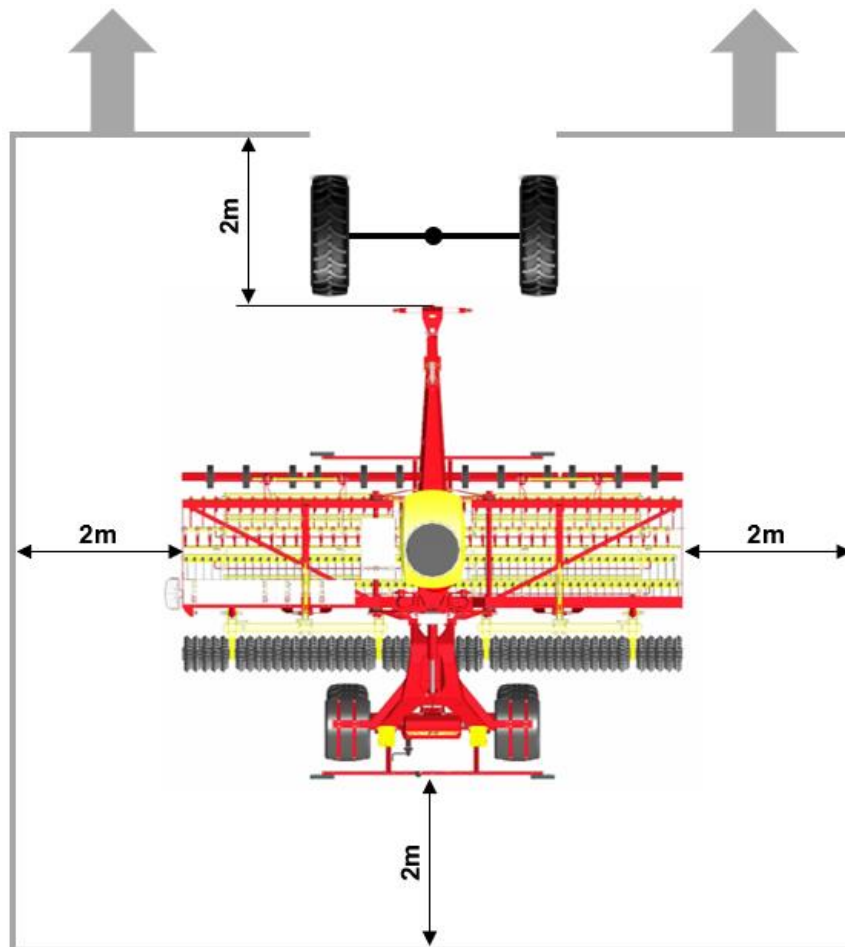

Afbeelding 4

6.9 RESTERENDE GEVAREN

Resterende gevaren zijn bijzondere gevaren bij het omgaan met de machine, die ondanks een veiligheidsconforme constructie niet kunnen worden vermeden.

Resterende gevaren zijn meestal niet duidelijk herkenbaar en kunnen een bron van mogelijk lichamelijk letsel of gevaar voor de gezondheid zijn.

6.9.1 GEVAAR DOOR MECHANISCHE SYSTEMEN

Er bestaat gevaar voor ongevallen door beknelling, snijden en stoten van lichaamsdelen

- aan onverwacht bewegende machinedelen,
- aan bewegende machinedelen door opgeslagen mechanische energie,
- in elastische delen zoals veren,
- door onvoldoende standvastigheid van de machine,
- door de algemene vorm of de montageplaats van onderdelen.

6.9.2 GEVAAR DOOR HYDRAULISCHE SYSTEMEN

Er bestaat gevaar voor letsel van lichaamsdelen met name het gezicht, de ogen en onbeschermdde huid door verbranden en contamineren met hydraulische olie

- door uitspuiten van hete/onder druk staande hydraulische olie bij lekkende koppelingen of leidingen,
- door barstende, onder druk staande leidingen of onderdelen,
- door huidcontact.
- Draag persoonlijke beschermingsmiddelen!

6.9.3 GEVAREN UITGAANDE VAN HET BEDRIJF

Tijdens bedrijf bestaat door weggeslingerde stenen en aardkluiten gevaar voor lichamelijk letsel, met name aan het gezicht.

7 INSTRUCTIEBORDEN/GEVARENSYMBOLEN



De stickers aan de machine moeten absoluut in acht worden genomen omdat deze op bijzondere gevaren wijzen!







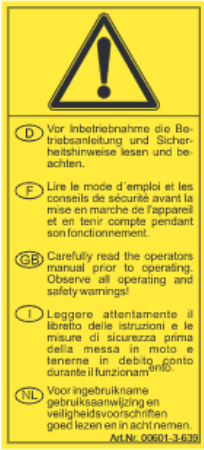

LET OP!

Houd de instructieborden en gevarensymbolen altijd schoon

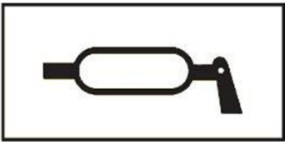
Wanneer de gevarensymbolen en/of instructieborden los raken of al losgeraakt zijn, moeten die direct worden vervangen. De betreffende bestelnummers zijn te vinden in hoofdstukken 7.1 en 7.2. Neem daarvoor contact op met onze service, zie hoofdstuk 4 Service.

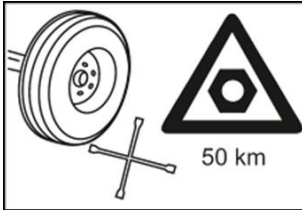

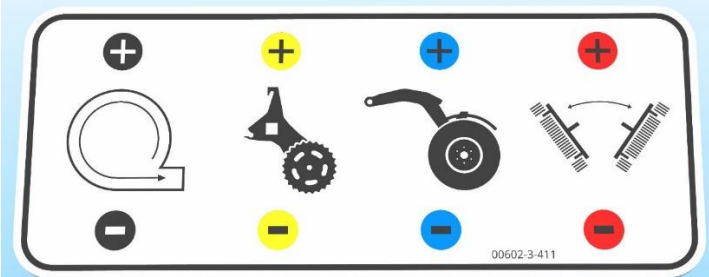
7.1 INSTRUCTIEBORDEN

Instructiebord			
Bestelnummer	00603-3-665	00602-3-293	00601-3-639
Verklaring	Voor de ingebruikname de handleiding lezen en in acht nemen!	Tijdens het rijden niet op de machine staan!	Lees voor de inbedrijfname de handleiding en de veiligheidsinstructies door en houd deze aan.

Instructiebord		 <p>(symboolbeeld)</p>	
Bestelnummer	00603-3-687	00600-3-138	00600-3-163
Verklaring	Na kort gebruik alle schroeven en moeren aanhalen.	Deze stickers wijzen op de bandenspanning.	Markering van de smeerpunten.
Instructiebord			
Bestelnummer	00602-3-119	00600-3-139	00601-3-658
Verklaring	Markering voor de uitsparing voor de montage van de 24mm-bouten.	Na 50 uur of 50 km de wielmoeren/wielbouten natrekken.	Laadhaken. Bij het laden van de machine de kabels of kettingen aan deze punten bevestigen!
Instructiebord			
Bestelnummer	00602-3-411		00602-3-524
Verklaring	Aansluitingen hydraulica		Opnamepunt voor de krik. Plaats de krik op deze positie bij het optillen van de machine.

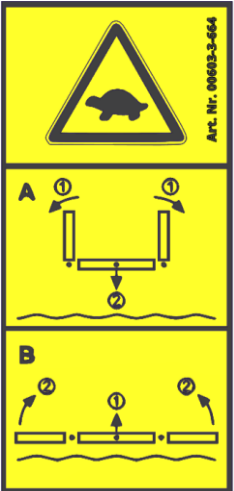
7.2 GEVARENSYMBOLEN

<p>Instructiebord</p>			
<p>Bestelnummer</p>	<p>00604-3-648</p>	<p>00603-3-664</p>	<p>00602-3-294</p>
<p>Verklaring</p>	<p>Opgelet beknellingsgebied! Grijp nooit in zones met beknellingsgevaar zolang zich daar componenten kunnen bewegen!</p>	<p>De machine langzaam van de grond optillen.</p>	<p>Opgelet! Niet beklimmen! Gevaar voor omslaan!</p>

<p>Instructiebord</p>		
<p>Bestelnummer</p>	<p>00602-3-764</p>	<p>00602-3-763</p>
<p>Verklaring</p>	<p>Gevaar door weggeslingerde delen; veiligheidsafstand 5 m in acht nemen!</p>	<p>Gevaar door weggeslingerde delen; veiligheidsafstand 2 m in acht nemen!</p>

7.3 PLAATSEN VAN DE GEVAREN- EN ANDERE MARKERINGEN

De volgende afbeeldingen tonen de plaatsing van de gevaren- en andere markeringen op de machine.

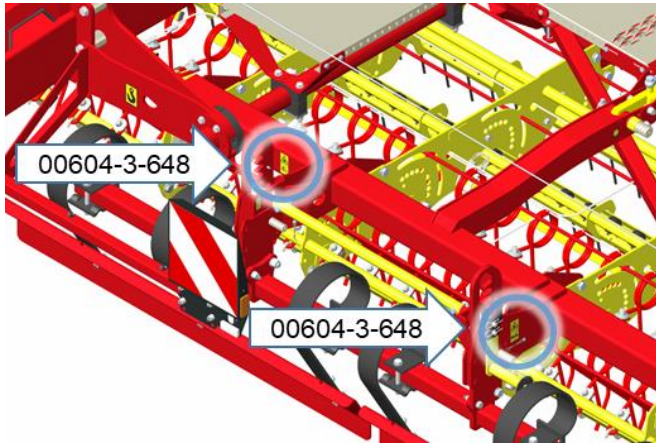

Afbeelding 5

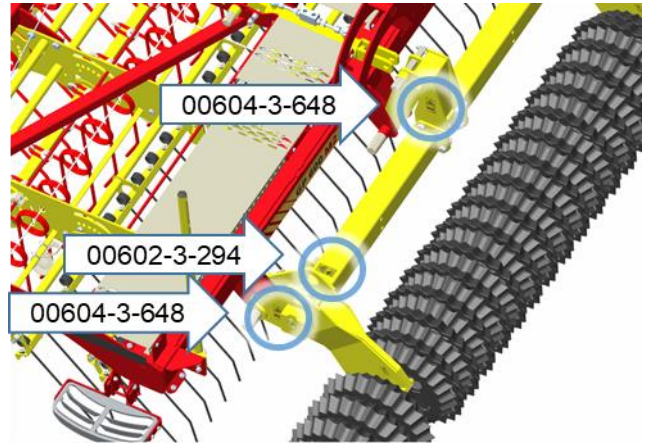

Afbeelding 6

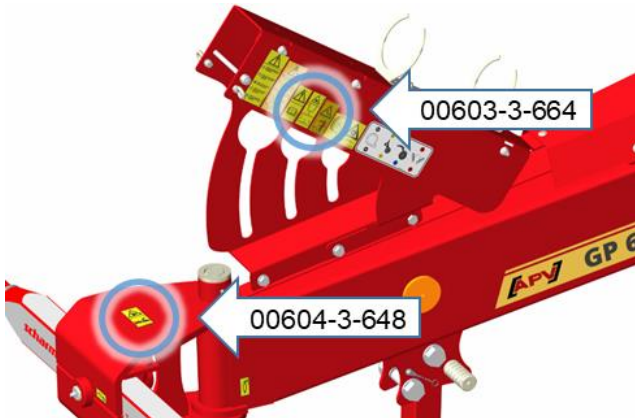

Afbeelding 7



Afbeelding 8

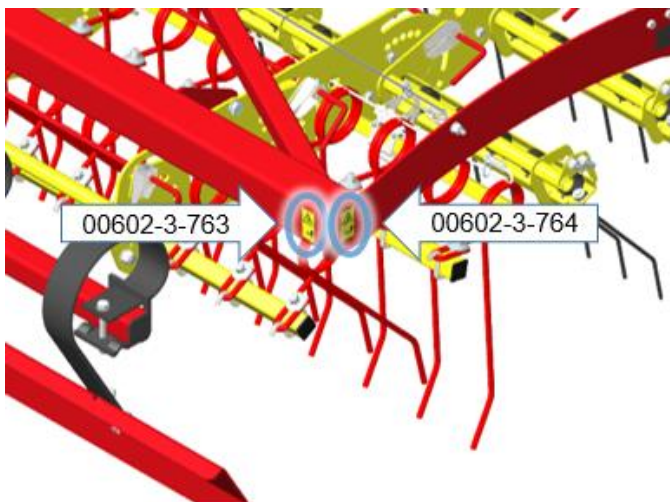

Afbeelding 9

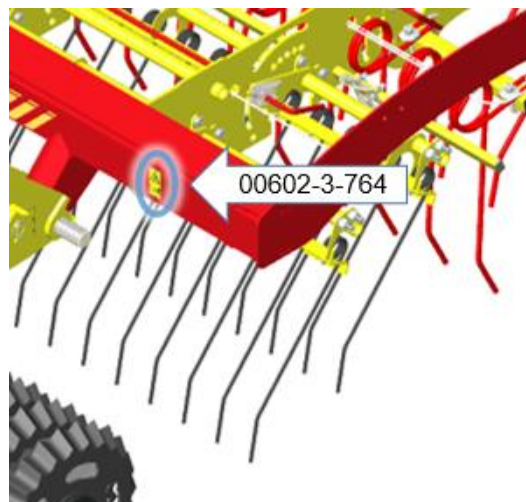

Afbeelding 10

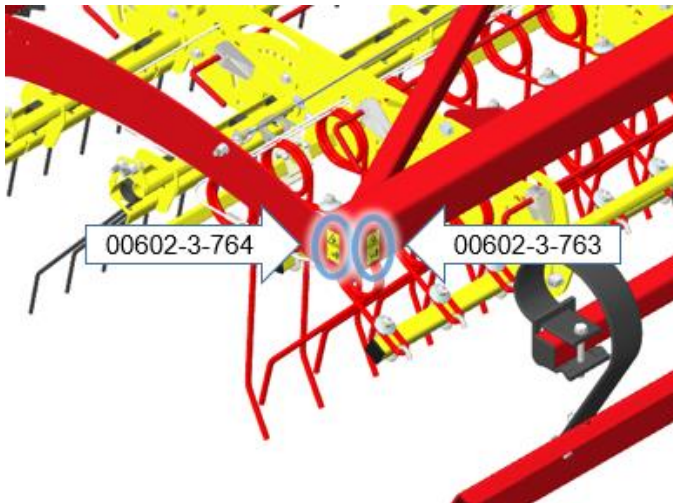

Afbeelding 11

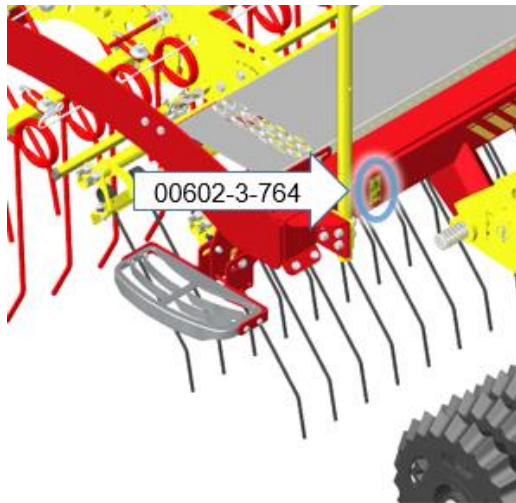

Afbeelding 12

8 BEDIENINGSHANDLEIDING

8.1 CONSTRUCTIE EN WERKING

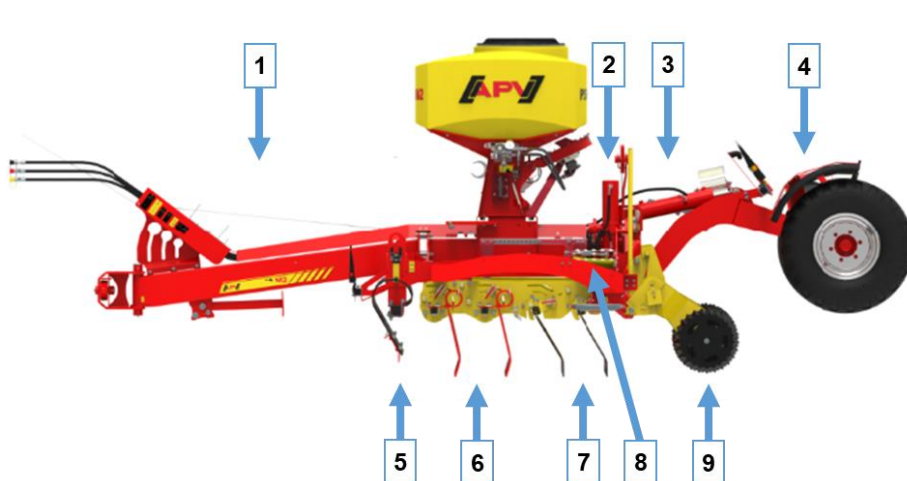

1	Trekdiesel
2	Klapcilinder
3	Chassiscilinder
4	Onderstel
5	Egalisatiebord
6	Tanden 12 mm
7	Tanden 8 mm
8	Walscilinder
9	Cambridge/tandwals

Afbeelding 13

De graslandprofi is door zijn robuuste en compacte bouwwijze ideaal voor het zaaien van nieuwe gewassen, het bijzaaien en het bestrijden van ongewenste grassoorten.

Het geveerde egalisatiebord zorgt voor een optimale verdeling en egalisatie van molshopen, mest, gier en koeienvlaai.

Door de kleine afstanden tussen de afzonderlijke tanden wordt het grasveld optimaal bewerkt en kan de inzaaiing snel ontkiemen.

Door de hoge aandrukkracht van de gebruikte walsen wordt de bodemsluiting van het zaaigoed verbeterd en de voedingsmiddeltoevoer voor het bijgezaaide zaaigoed geoptimaliseerd.

Om een zo goed mogelijk walsresultaat te bereiken, mag niet sneller worden gereden dan 8 km/h. Ideaal voor grasland is een snelheid van 6-12 km/h.

8.2 MONTEREN EN DEMONTEREN VAN DE MACHINE

8.2.1 ALGEMENE INSTRUCTIES

- De luchtdruk van de banden van de tractor moet overeenkomstig de gegevens van de tractorfabrikant worden ingesteld.
- Onder zwaardere toepassingsomstandigheden kunnen extra wielgewichten een voordeel hebben. De specificaties van de tractorfabrikant moeten in acht worden genomen.
- De tractor moet aan de voorzijde met voldoende ballastgewicht worden uitgerust, om de bestuurbaarheid en de remwerking te waarborgen. Minstens 20% van het lege voertuiggewicht moet op de vooras rusten.
- De hefballen moeten links en rechts op dezelfde hoogte ingesteld en geblokkeerd worden.
- De machine moet aan de standaard trekstangen worden gemonteerd.
- De stickers aan de machine en de specificaties van de tractorfabrikant moeten in acht worden genomen.
- Bij het achteruitrijden met de tractor is bijzondere omzichtigheid geboden. Het is verboden zich tussen tractor en de machine te bevinden.

8.2.2 PARKEERREM

Met behulp van de parkeerrem wordt de machine tegen weggrollen beveiligd. Deze moet met name tijdens het afkoppelen worden aangetrokken.

Om de parkeerrem aan te trekken, wordt de kruk (zie Afbeelding 14) rechtsom gedraaid. Voor het losmaken wordt deze linksom gedraaid.

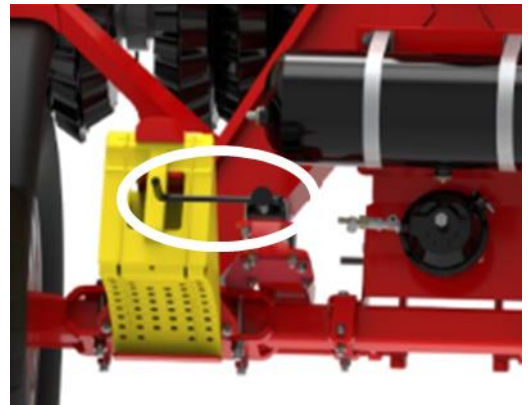

Afbeelding 14: symboolbeeld

8.2.3 AANKOPPELEN

- De tractortrekstangen moeten tegen het zijdelings slingeren worden vergrendeld zodat ze tijdens het rijden niet beginnen te zwenken.
- De machine wordt aan de trekstangen van de tractor aangesloten, deze zijn conform CAT 3N genormeerd. Dit betekent dat de kogels een zijdelingse afstand van 825 mm hebben. De breedte van de kogel bedraagt 45 mm.
- Het persluchtremstelsysteem (indien beschikbaar) wordt aangesloten. Als aan de machine een persluchtremstelsysteem beschikbaar is, moet de voorgespannen tractor met een persluchtremstelsysteem zijn uitgerust en deze moet voor het gebruik worden gekoppeld. Anders kunnen er onverwachte toestanden aan het persluchtstelsysteem ontstaan, die zware schade aan de chassisas kunnen veroorzaken.

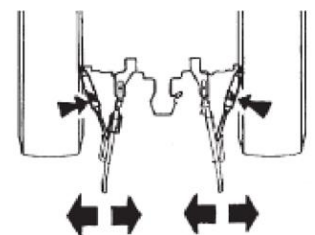

Afbeelding 15

LET OP!

Volgorde bij het aansluiten van het persluchtremstelsysteem in acht nemen! Eerst de gele, daarna de rode remleiding aankoppelen.

- De wielblokken worden verwijderd en in de daarvoor bestemde houder gehangen.
- De parkeerrem wordt losgezet.
- De hydraulische slangen worden op 3 dubbelwerkende stuurapparaten aangesloten.

LET OP!

Hydraulische slangen pas aansluiten als de hydraulica aan de trekker en de machine drukloos is.

- De verlichting en elektrische kabels (indien beschikbaar) worden aangesloten.
- De werking van de verlichting wordt gecontroleerd.



Afbeelding 16

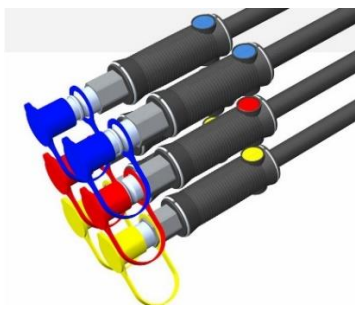

Afbeelding 17

1	Hydraulische aansluitingen voor wals (stofbeschermkappen geel)
2	Hydraulische aansluitingen voor chassis (stofbeschermkappen blauw)
3	Hydraulische aansluitingen voor pneumatische zaaimachine en drukloze retour (indien beschikbaar)
4	Machinekabel voor pneumatische zaaimachine (indien beschikbaar)
5	Hydraulische aansluitingen voor klapinrichting (stofbeschermkappen rood)
6	Aansluitingen voor persluchtrem (indien beschikbaar)
7	Aansluiting voor verlichting (indien beschikbaar)

- Er wordt gecontroleerd of de slangen en kabels vrij hangen, zodat deze ook in nauwe bochten niet worden beschadigd.
- De steunpoot wordt naar boven geklapt en beveiligd. Hiervoor wordt de pen (Afbeelding 18) eruit getrokken, de steunpoot naar boven geklapt en met de pen bevestigd (Afbeelding 19).



Afbeelding 18



Afbeelding 19

8.2.4 AFKOPPELEN

De machine moet in gemonteerde toestand op een vaste en horizontale ondergrond worden afgekoppeld en geparkeerd, zodat de steun niet inzakt en de machine niet kan weggrollen. Voor het afkoppelen moet in de omgekeerde volgorde van punt 8.2.2 te werk worden gegaan.

LET OP!

De machine moet absoluut tegen het weggrollen worden beveiligd.

LET OP!

Vóór het afkoppelen moet nog eens worden gecontroleerd of de mechanische klapvergrendeling is vastgeklikt.

LET OP!

Volgorde bij het afsluiten van het persluchtremstelsysteem in acht nemen! Eerst de rode, daarna de gele remleiding afkoppelen. Dit is precies de omgekeerde volgorde van bij het aankoppelen van de machine.

Er dient voor te worden gezorgd dat de chassiscilinders en de steunpoot zo worden afgesteld dat de machine zowel op de wielen en de steunpoot rust (zie Afbeelding 20).



OPMERKING!

Er moet een 10 – 12 cm hoog houtblok onder de walsas worden gelegd. Hierdoor wordt ervoor gezorgd dat de tandvelden niet tot aan de grond reiken.

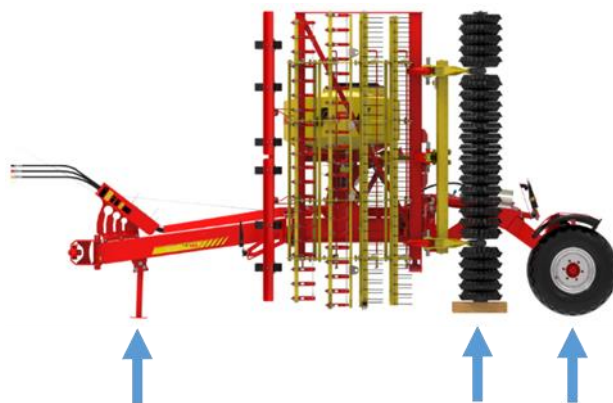

Afbeelding 20

Na het afsluiten van de hydraulische slangen, de bekabeling en de drukslangen moeten deze in de bevestigingsinrichting worden aangebracht (zie Afbeelding 21).



Afbeelding 21

8.3 UITKLAPPEN VAN TRANSPORT- NAAR WERKSTAND

De hydraulische cilinders voor de diepte-instelling van de walsen moeten zich in maximaal ingetrokken stand bevinden. Alleen in deze omstandigheden mag de machine uiteen worden geklapt, omdat het anders tot ernstige botsingen of spanningen tussen de beide walssegmenten kan komen.

De oliehoeveelheid aan de stuurapparaten van de aangekoppelde tractor moet gereduceerd worden ingesteld, zodat de volledige klapbewerking langzaam (minstens 12 seconden lang) verloopt en de machine wordt ontzien.

Na het volledig uit elkaar klappen moet het stuurapparaat aan de aangekoppelde tractor in zweefstand worden gezet om de gewenste bodemaanpassing van de machine te garanderen.

Als de machine afwijkend van deze instructies uit elkaar geklapt of gebruikt wordt, is de aansprakelijkheid van de fabrikant uitgesloten.

8.4 SAMENKLAPPEN VAN WERK- IN TRANSPORTSTAND

De hydraulische cilinders voor de diepte-instelling van de walsen moeten zich in maximaal ingetrokken stand bevinden. Bij het gebruik van de 410mm-tandwals mag de totale lengte van de gebruikte clips op de walscilinders max. 100 mm bedragen. Als een daarvan afwijkende cliplengte wordt gebruikt, moet deze clip vóór het rijden op de openbare weg worden gedemonteerd om de wegtransportbreedte van < 3,0 m in acht te nemen.

Bij het gebruik van een wals met een grotere diameter mag de gemonteerde cliplengte korter zijn om de wegtransportbreedte van < 3,0 m in acht te nemen.

Het stuurapparaat aan de aangekoppelde tractor voor het verstellen van de hydraulische walscilinders moet tijdens het rijden op de weg gezekerd zijn zodat de wegtransportbreedte niet door toeval wordt verstoerd of breder wordt.

8.5 WERKPOSITIE EN INSTELLING VAN DE WERKDIEPTE

8.5.1 DIEPTE-INSTELLING / TREKDISSELINSTELLING

De werkdiepte van de machine wordt via de walspositie en de hoogte van de trekstangen ingesteld:

1. Afhankelijk van hoe agressief de bodem moet worden bewerkt, worden de hydroclips van de walscilinder genomen of erop gestoken. Het verstellen van de werkdiepte aan de walscilinders kan alleen in opgetilde en ingeklapte transportstand worden uitgevoerd omdat de clipdragers aan de machine niet zonder gevaar kunnen worden bereikt. Nadat het nieuw gekozen aantal clips op de walscilinders werd gemonteerd, moet de machine weer in werkpositie uit elkaar worden geklapt en moet de nieuw gekozen werkdiepte worden uitgetest. Deze procedure moet zo vaak worden herhaald tot de juiste werkdiepte werd gevonden.



Afbeelding 22

Bij de demontage van de clips moet ervoor zorgen dat de aluminiumschalen niet uit de veerklemmen vallen, omdat deze niet afzonderlijk zijn geborgd.

Om de clips te kunnen monteren, moeten de walscilinders iets worden uitgeschoven. Om een te snelle beweging van de walscilinders te vermijden, moeten de doorstroomhoeveelheden aan de stuurapparaten van de aangekoppelde tractor op minimale oliehoeveelheden worden ingesteld.

Nadat het gewenste aantal en de gewenste dikte aan hydroclips werd ingehangen of verwijderd, worden de walscilinders weer tot aan de aanslag ingetrokken.

LET OP!

Bij alle cilinders moet hetzelfde aantal hydroclips met de nodige dikte worden gemonteerd.

2. De positie van de trekstang moet zo worden gekozen dat het frame van de machine parallel aan het veld staat. Met de positie van de trekstangen kan ook de werkdiepte naar wens worden aangepast.



TIP!

De werkdiepte moet na 10 m rijden worden gecontroleerd en zo nodig nogmaals worden bijgesteld.

Bij grotere werkoppervlakken moet de werkdiepte van de tanden tussendoor worden gecontroleerd.

8.5.2 COULISSEVERSTELLING

Naast de diepte-instelling kan aan de machine ook de agressiviteit van elke afzonderlijke tandenrij worden gewijzigd. Hierdoor kan de verschillende slijtage van de tanden worden gecompenseerd.

Voor de coulisseverstelling worden de pennen van de egvelden naar wens in een hoger/voorste of lager/achterste gat gestoken (zie Afbeelding 23).

De beide voorste tandenrijen (12mm-tanden/rood) breken de graszode open, de achterste tandenrijen (8mm-tanden/zwart) bereiden een optimaal zaai bed voor de nieuwe grassen.

Als de voorste (12 mm/rood) tanden agressiever moeten bewerken (bijv. bij harde bodem), dan moet de pen in een van de achterste gaten worden geplaatst. Bij zachte bodem of vochtige omstandigheden is het mogelijk alleen de achterste tanden (8mm-tanden/zwart) te laten grijpen door de voorste tandenrijen (12mm-tanden/rood) naar boven (voorste gat) te plaatsen.

Als men het werkbeeld van de achterste 8mm-tanden (zwart) wil aanpassen, dan wordt een van de vier standen gekozen. Bij een optimale rij snelheid voert de tand een elliptische beweging uit. Hoe steiler de tand staat, des te kleiner wordt deze. Hoe vlakker de tand staat, des te groter wordt de beweging. Bij een dicht grasveld of een intensieve bewerking moeten de tanden steiler worden ingesteld (zie Afbeelding 23).

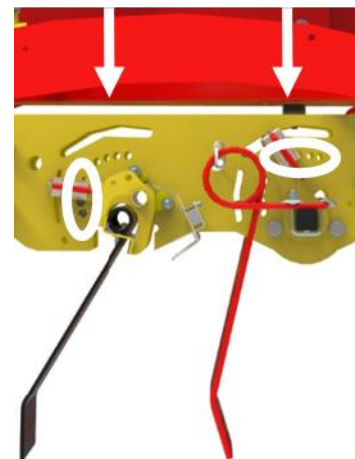

Afbeelding 23

8.6 GEBRUIK VAN AFZONDERLIJKE WERKTUIGEN

Het is mogelijk de afzonderlijke werktuigen van de machine (egalisatiebord, eg en wals) afzonderlijk of in willekeurige combinatie te gebruiken.

Zo kan bijvoorbeeld door het volledig uitschuiven van de walscilinder de wals alleen worden gebruikt. Daardoor kan machine ook in de landbouw voor het walsen na het uitzaaien worden gebruikt.

Wanneer men alleen wil egaliseren en walsen, dan worden de wals en het egalisatiebord naar beneden ingesteld en de tandenrijen naar boven gedraaid, zodat deze uit de bodem zijn opgetild.

Wil men de machine alleen voor het eggen wil gebruiken, dan worden in plaats van de walsen tastwielen gemonteerd, het egalisatiebord naar boven ingesteld en de machine op de tastwielen geplaatst.

8.7 EGALISATIEBORD

Het egalisatiebord verwijdert molshopen na de winter en dient voor een ruwe egalisatie van het grasland. De hoogte moet zodanig worden ingesteld, dat deze vlak boven de bodem van het grasveld loopt. Krassen moet worden vermeden. Als de graszode zeer ongelijkmatig is, kan een licht contact het egalisatie-effect op lange termijn echter verbeteren.

Om de werkhoogte te verstellen, worden de 2 steekpennen verwijderd, het egalisatiebord in de gewenste hoogte gekrikt en met de steekpennen opnieuw bevestigd (Afbeelding 24).

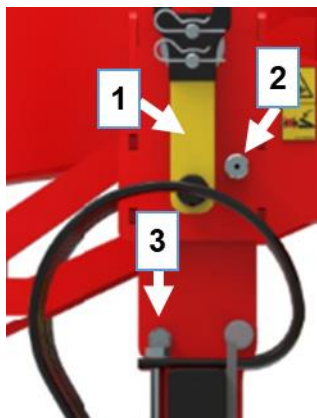

Afbeelding 24



Afbeelding 25



Afbeelding 26

1	Kruk
2	Steekpen
3	Breekbout
4	Egalisatiebord

LET OP!

De kruk mag slechts met één hand worden bediend, omdat er bij de bediening met twee handen aanzienlijk letselgevaar (letsels aan de vingers of handen) bestaat. Aan de kruk is er een wegglijbeveiliging voor een betere hantering en krachtoverdracht aangebracht.

Er dient rekening mee te worden gehouden dat hier hoge bedieningskrachten voor het verstellen van de egalisatierail vereist zijn. Als de gebruiker of de bediener niet zeker is of de vereiste bedieningskrachten kunnen worden toegepast, moeten de egalisatierails met blokken of vorktanden worden gezekerd.

TIP!

Verwijder eerst de pen aan de rechterkant en dan die aan de linkerkant, zodat u het egalisatiebord gemakkelijker kunt optillen met de kruk.

Het egalisatiebord beschikt over een afbreekbeveiliging om schade aan het chassis door een te hoge belasting van het egalisatiebord te voorkomen.

OPMERKING!

In het toebehoren van de machine zijn 3 sets afbreekbouten inbegrepen. Na verbruik moet op de kwaliteit van de reserveschroeven worden gelet. Er mogen alleen M12x60-schroeven met de kwaliteit 4.6 worden gebruikt.

Het aandraaimoment van de M12-schroeven van 10 Nm mag niet worden overschreden. Als de daarachterliggende M16-schroeven zijn losgekomen, moet hier een maximaal aandraaimoment van 15 Nm in acht worden genomen (Afbeelding 24).

8.8 AAN- EN AFKOPPELEN VAN DE WALS

Ga als volgt te werk voor het aankoppelen van de wals:

1. De machine wordt op een vaste en vlakke ondergrond uitgeklapt.
2. De machine wordt met behulp van de onderstelcilinder compleet opgetild, de trekstangen worden zo ver mogelijk naar beneden gelaten.
3. De walscilinder wordt compleet ingeschoven.
4. De steun van het walsframe wordt gemonteerd, deze bevindt zich aan de zijkant in het walsframe (zie Afbeelding 27).
5. De borgpennen van de walsen worden verwijderd (Afbeelding 28).
6. De walscilinder wordt compleet uitgeschoven.
7. De tandenrijen worden in de in Afbeelding 29 getoonde positie gezet.
8. De machine wordt voorzichtig geheel neergelaten en het onderstel wordt volledig opgetrokken. Nu wordt de machine alleen nog door de tandvelden gedragen.
9. De wals is nu ontkoppeld en kan naar achteren toe worden afgevoerd.

Wanneer de wals weer op de machine moet worden gekoppeld, wordt in omgekeerde volgorde te werk gegaan.



OPMERKING!

Er moet op worden gelet dat door het verwijderen van de walsen een gelijkmatige dieptegeleiding van de egeenheden niet meer kan worden gewaarborgd. Daarom moeten de walsen na de demontage altijd door tastwielen worden vervangen.



LET OP!

De walsen mogen uitsluitend gebruik makend van de aanbouwsset tastwielen (zie punt 18.9) worden gemonteerd of gedemonteerd.

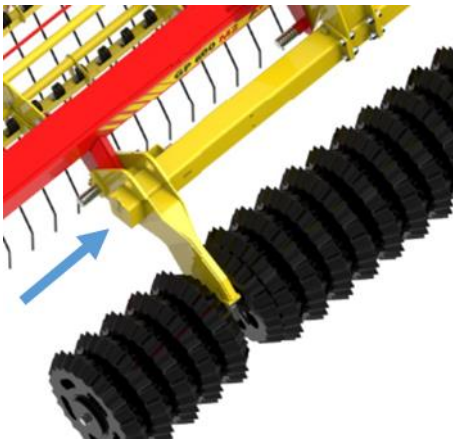

Afbeelding 27

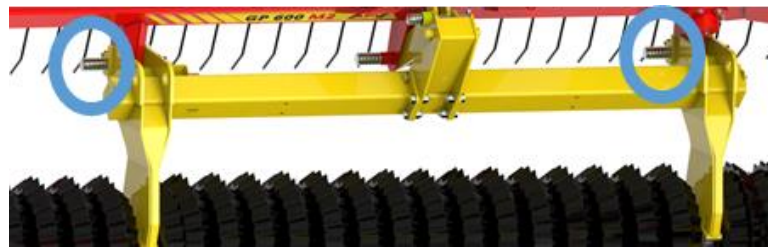

Afbeelding 28

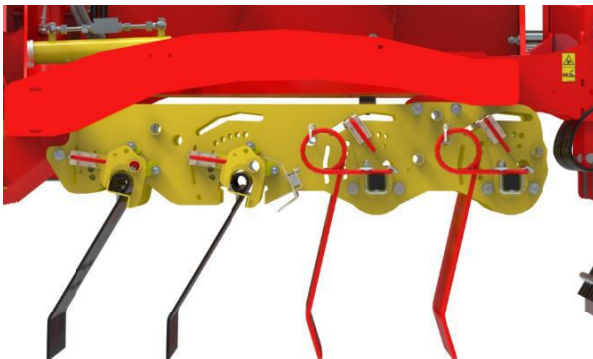

Afbeelding 29

8.9 KLAPVERGREDELING

De machine beschikt over een mechanische klapvergrendeling waarbij de vergrendelingshaken aan het zijframe vastklikken. Deze wordt actief zodra de zijframes volledig zijn ingeklapt.

Door de mechanische klapvergrendeling is het per ongeluk openklappen bij onbedoelde bediening van het stuurapparaat of breuk van een leiding niet mogelijk.



Afbeelding 30

LET OP!

Bij elke klapbewerking van de zijframes moet een visuele controle van de klapvergrendeling door de bestuurder worden uitgevoerd.
Het wegtransport mag uitsluitend met vastgeklapte klapvergrendeling worden uitgevoerd.

TIP!

Voor het eenvoudiger losmaken van de klapvergrendeling de klapcilinder kort onder druk zetten. De klapcilinder schuift hierdoor helemaal uit en het zijframe wordt weer volledig opgetild.

8.10 KEREN AAN DE KOPAKKER

8.10.1 KEREN MET WALS

Bij het keren aan de kopakker worden eerst de trekstangen opgetild, daarna wordt de wals omlaagedrukt zodat de machine op de walsen loopt. Het optillen van de trekstangen is nodig om te garanderen dat er onder het tandenveld voldoende bodemvrijheid bestaat en de tanden niet zijdelings verbogen worden.

LET OP!

We adviseren uitsluitend het gebruik van de lagerbesturing van de 3-punts hefinrichting aan de tractor om ongecontroleerde diepteveranderingen aan de trekstangen te vermijden.

8.10.2 KEREN MET CHASSIS

De machine wordt over het chassis opgetild om vervolgens te keren. We adviseren om ook de trekstangen op te tillen.

OPMERKING!

Als de hydraulische sensor voor de gemonteerde zaaimachine in de walscilinders is ingebouwd, dan is deze bij het keren aan het chassis niet actief. Als oplossing kan

- de hydraulische sensor in de chassiscilinder door gekwalificeerd vakpersoneel worden gemonteerd.

- bij het keren een korte handmatige drukimpuls aan de walscilinder worden gegeven zodat de zaaias wordt uitgeschakeld. Hierbij dient erop te worden gelet dat na het keren een nieuwe drukimpuls moet worden gegeven zodat de zaai bewerking wordt voortgezet.

8.11 VERLADEN EN LOSSEN OP EEN DIEPLADER

Als men de machine met een dieplader wil transporteren, dan moet op het volgende worden gelet:

- De machine moet ingeklapt en het chassis neergelaten zijn (zie Afbeelding 31).
- De machine moet tijdens het ver- en beladen maximaal worden opgetild om een zo groot mogelijke bodemvrijheid te bereiken.
- De machine in lengterichting op de dieplader neerzetten (zie Afbeelding 31).
- De siorpunten bevinden zich aan
 - het middenframe (2 punten)
 - de dissel (1 punt)
 - het zijframe (1 punt per frame)
 - het walsframe (1 punt per frame).

Elk siorpunt is met het aanwijsbord "Verlaadhaak" gemarkeerd (zie punt 7.1).

- De parkeerrem (indien beschikbaar) wordt aangetrokken.
- De wielen worden vastgesjord.

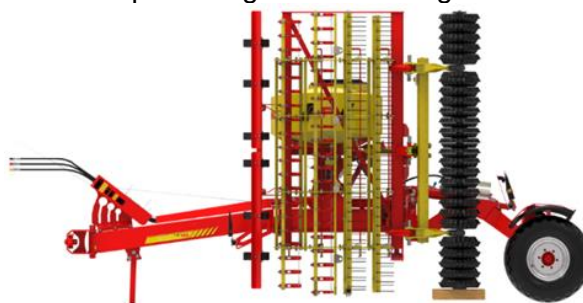

Afbeelding 31

9 HULP BIJ STORINGEN

9.1 PROCEDURE BIJ STORINGEN OF FOUTEN

Wanneer bij de inbedrijfname of tijdens het bedrijf storingen optreden of atypisch gedrag van de machine optreedt, neemt u contact op met ons servicecenter, zie hoofdstuk 4 Service.

10 ONDERHOUD EN VERZORGING

Om de machine ook na langere bedrijfsduur in goede conditie te houden, moet u de hierna genoemde opmerkingen aanhouden:

10.1 ALGEMENE ONDERHOUDSINSTRUCTIES

- In punt 6.5 vindt u enkele principiële veiligheidsvoorschriften voor het onderhoud.
- Bij het vervangen van de hydraulische slangleidingen moeten originele reserveonderdelen worden gebruikt die aan de technische eisen van de machinefabrikant voldoen.
- Door reiniging met te hoge druk kan lakschade ontstaan.
- Eigenmachtige veranderingen en het gebruik van bouw- en aanbouwdelen aan de machines, doen de aansprakelijkheid van de fabrikant komen te vervallen.
- Machine zodanig parkeren, dat de tanden niet onnodig worden belast. (wals helemaal omlaag, vooraan steunpoot gebruiken.)
- Parkeer de machine beschermd tegen weersinvloeden.
- Gebruik geen hogedrukreiniger voor het reinigen van lagerpunten en hydraulische componenten.
- Originele onderdelen en toebehoren zijn speciaal voor de machine ontwikkeld.
- Reiniging van de machine met water of perslucht, let echter op een niet te hoge druk. Door reiniging met te hoge druk kan lakschade ontstaan. Vooral mag bij het gebruik van hogedrukreinigers niet met meer dan 120 bar druk en niet met meer dan 30°C warm water worden gereinigd. Het gebruik van vuilfrezen is verboden. De minimumafstand van de sproeilans tot het oppervlak van de machine moet min. 50 cm bedragen.
- Bescherm de machine in de winter met een milieuvriendelijk middel tegen corrosie.
- Wij maken u er uitdrukkelijk op attent dat niet door ons geleverde originele onderdelen en originele toebehoren ook niet door ons zijn gecontroleerd en vrijgegeven. De inbouw en/of het gebruik van dergelijke producten kan daarom onder bepaalde omstandigheden de constructieve eigenschappen van uw machine negatief beïnvloeden of veranderen. Voor schade, die ontstaat door het gebruik van niet-originele onderdelen en toebehoren, is de aansprakelijkheid van de fabrikant uitgesloten. Ook is de aansprakelijkheid voor daaruit resulterende schade uitgesloten.

10.2 INSTRUCTIES REGELMATIG ONDERHOUD

- Alle schroefverbindingen moeten uiterlijk na 3 en nogmaals na circa 20 bedrijfsuren worden nagetrokken en later regelmatig worden gecontroleerd. Losse schroefverbindingen kunnen aanmerkelijke gevolgschade veroorzaken, die niet onder de garantie vallen.
- De platformkit en de trap daarvan moeten regelmatig visueel worden gecontroleerd.
- De hydraulische installatie moet minimaal elk jaar door vakpersoneel worden gecontroleerd.
- De smeerpunten aan de klappunten, scharnieren en lagers (zie punt 10.5) regelmatig smeren (ca. om de 10 bedrijfsuren met universeel vet).
- Hydraulische slangleidingen moeten ten laatste na 6 jaar na de fabricage worden vervangen. De fabricagedatum van de hydraulische slangleidingen is op de persarmaturen vermeld.
- Na het reinigen alle smeerpunten afsmeren en het smeermiddel in de lagers gelijkmatig verdelen (bijv. een korte testrun uitvoeren).

- Na de eerste 10 bedrijfsuren en daarna om de 50 bedrijfsuren de hydraulische aggregaten, slangen en koppelingen en leidingen op dichtheid controleren en indien nodig de schroefverbindingen natrekken.
- Voor elke inbedrijfstelling de hydraulische slangleidingen controleren op slijtage, beschadiging en veroudering. Beschadigde onderdelen moeten direct worden vervangen.
- De wielmoeren moeten om de 50 km worden gecontroleerd en eventueel worden nagetrokken. Het aanhaalmoment voor de wielmoeren is vermeld in de volgende tabel.
- De bandenspanning moet telkens voor het vertrek worden gecontroleerd. De bandenspanning van de betreffende bandafmetingen vindt u in de volgende tabel:

Bandafmeting	Bandenspanning	Aanhaalmoment wielmoeren
500-50-17	2,2 bar	320 Nm
400-60-15.5	3,4 bar	320 Nm
12.5-80-18	4,0 bar	320 Nm

10.3 TANDEN VERVANGEN

Om kapotte of versleten tanden te vervangen, worden de moeren losgedraaid en de tanden verwijderd.

- De nieuwe 12mm-tand wordt, zoals in Afbeelding 32 te zien is, in de haak gehangen en de moer wordt weer vastgeschroefd. Let op een correcte streepafstand! De tanden van de achterste rij halveren de afstand van de voorste rij.
- De nieuwe 8mm-tand wordt, zoals in Afbeelding 33 te zien, met een schroef bevestigd. Let erop dat de schroef vast tegen de tand aanligt en dat alle tanden een rechte lijn vormen. Telkens een schijf moet boven en onder de tand liggen, zoals ook onder de opname.
- Er moeten altijd nieuwe borgmoeren worden gebruikt.

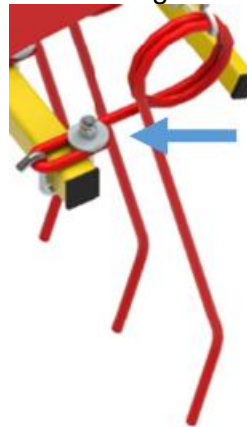

Afbeelding 32



Afbeelding 33

10.4 TANDEN BORGEN

De GP-serie beschikt in de standaarduitvoering over een tandborging, die met een kabel het verlies van 12mm-tanden voorkomt. Deze borgt de tanden, zodat ze niet op de wei of de akker blijven liggen. Daarmee wordt ook schade aan andere machines voorkomen zoals bijvoorbeeld een maaimachine of een balenpers.

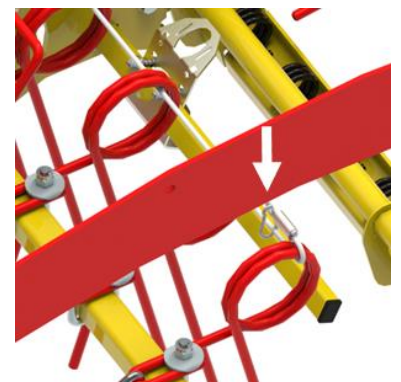

Afbeelding 34

10.5 SMEERPLAN

Het remstangenstelsel aan de as moet volgens de aanwijzingen van de fabrikant van de as worden gesmeerd, omdat bij overmatige smering vet in de remtrommels terecht kan komen.

Volgende smeerpunten aan de klappunten, scharnieren en lagers moeten regelmatig met universeel vet worden gesmeerd (ca. om de 10 bedrijfsuren):

Aantal	Positie
1	Lagering aan de trekstangstaaf, zijdelingse hellingcompensatie (Afbeelding 35)
1	Pen, draaipunt bij het rijden in bochten (Afbeelding 35)
4	Lagering van de zijframes (2 smeerpunten per frame, Afbeelding 36)
6	Pen en draaipunt van de klapcilinder (3 smeerpunten per klapcilinder, Afbeelding 37, nr. 1)
2	Lagering tussen chassis en frame (1 smeerpunt per frame, Afbeelding 37, nr. 2)
2	Pen aan de chassiscilinder (Afbeelding 38)
4	Wentellager (2 smeerpunten per frame; Afbeelding 39)
4	Lagering egalisatiebord (2 smeerpunten per egalisatiebord, Afbeelding 40)
2	Remstangenstelsel aan de as (1 smeerpunt per band, Afbeelding 41)
1	Vastzetspindel (indien beschikbaar, Afbeelding 42)



OPMERKING!

Om ervoor te zorgen dat het smeervet zich gelijkmatig in het lagerpunt kan verdelen, moet de betreffende lagering voordien worden ontlast.



Afbeelding 35

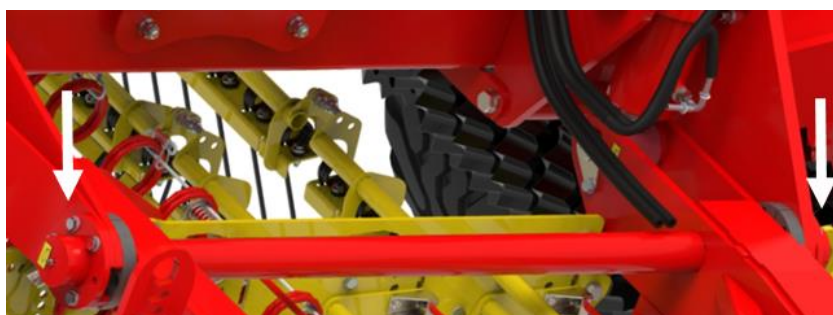

Afbeelding 36

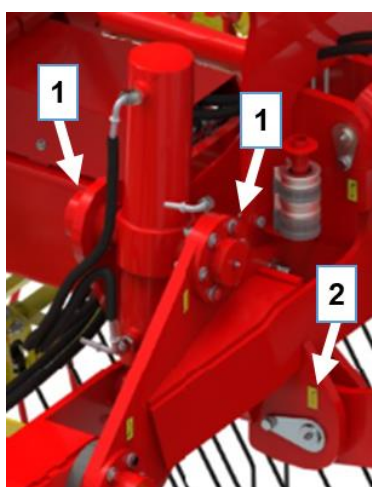

Afbeelding 37

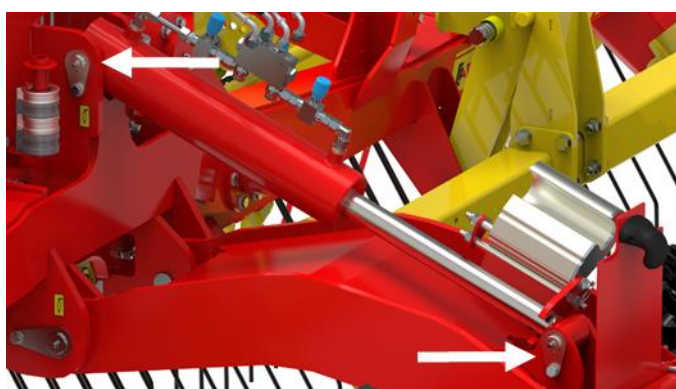

Afbeelding 38

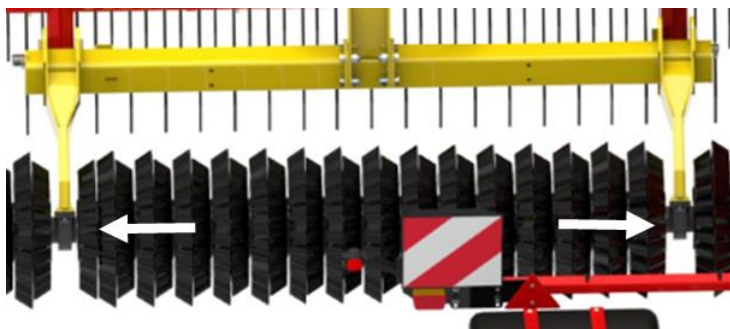

Afbeelding 39



Afbeelding 40

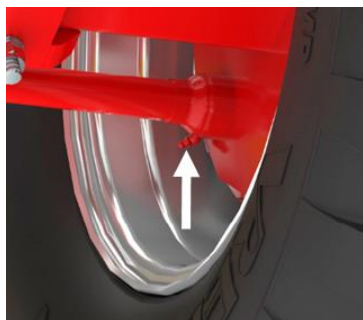

Afbeelding 41



Afbeelding 42

10.6 REPARATIE EN ONDERHOUD

Neem contact op met de fabrikant in geval van uitval of beschadiging van de machine. De contactgegevens vindt u in hoofdstuk 3.

11 AANWIJZINGEN BETREFFENDE NATUUR- EN MILIEUBESCHERMING

Energiezuinig gebruik

De tanden van de machine mogen niet dieper dan nodig in de akker dringen. Daardoor wordt de trekker niet meer dan nodig belast en is besparing van brandstof mogelijk.

Recycleerbare grondstoffen bij het afvoeren

Vele onderdelen van de machine zijn van staal resp. verenstaal (zoals middenframe, zijframe, ...) en kunnen door een verwerkingsbedrijf worden gedemonteerd en gerecycled.

12 TECHNISCHE GEGEVENS

Typebenaming	GP 600 M2		
Werkbreedte	6 m		
Transportafmetingen (ingeklapt) in m (HxBxD)	3,50 x 2,99 x 5,75		
Gewicht (tandwals 410 mm en PS 500 H)	4.800 kg		
Band (transportwielen)	500/50-17"		
Tandenrijen	2 rijen met 12 mm tanden (rood) 2 rijen met 8 mm tanden (zwart)	3 rijen met 12 mm tanden (rood)	4 rijen met 8 mm tanden (zwart)
Tussenafstand	75 mm (12 mm tanden/rood), 50 mm (8 mm tanden/zwart)	68 mm	50 mm
Aantal tanden	80 stuks (12 mm tanden/rood) 120 stuks (8 mm tanden/zwart)	88 stuks	120 stuks
Remmen	Persluchtrem met 2 leidingen		
Aanbouwcategorie	CAT 3N		
Tractorvermogen	88 kW / 120 PK		
Voorwerktuigen	Egalisatie geveerd en in de hoogte verstelbaar		
Werktuigen	Rondveertanden		
Naloopmachines	Tandwals d = 410 mm Cambridgewals d = 530 mm		

13 COMBINATIEMOGELIJKHEDEN MET PNEUMATISCHE ZAIMACHINE

	Afmetingen hxbxd [cm]		GP-gewicht [kg]	PS200 H	PS300 H	PS500 H	PS800 H
	Levering Zonder PS	Straattransport zonder en met PS 500	Zonder PS	Afmeting HxBxD [cm]			
				100x70x110	110x77x150	117x80x125	127x105x170
GP 600 tandwals 410 mm	350 x 299 x 575		~ 4700	Combineerbaar met aanbouwset PS			
GP 600 Cambridge-wals 530 mm	350 x 299 x 575		~ 4750	Combineerbaar met aanbouwset PS			

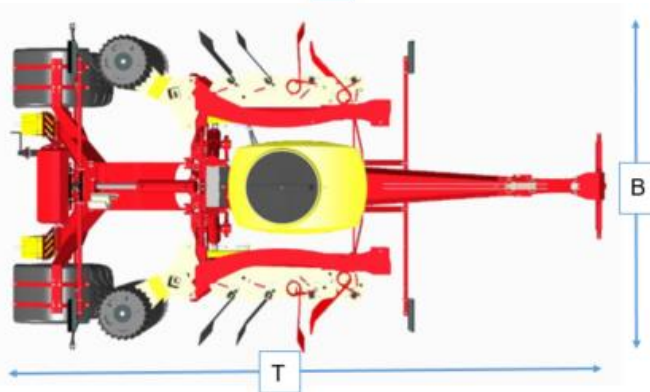
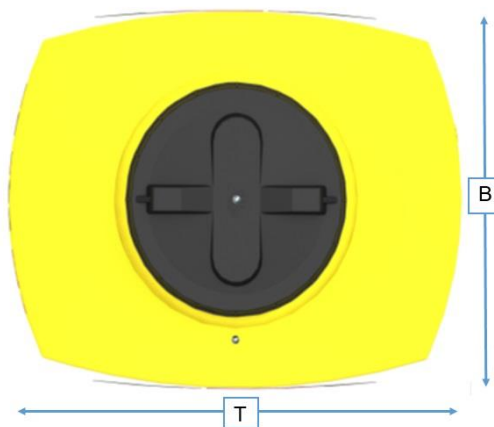
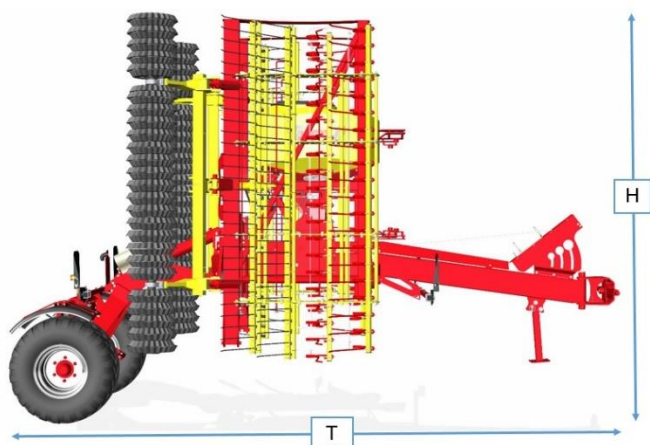

B = breedte
H = hoogte
D = diepte

14 WEGTRANSPORT

14.1 TRANSPORT OP DE OPENBARE WEG (ALGEMEEN)

- Let op de verkeersvoorschriften van de nationale wetgever.
- De asbelasting en het totaalgewicht van de tractor mogen niet worden overschreden.
- De aanbouwmachine moet landspecifiek met waarschuwborden of folie met wit-rode schuine balken worden gemarkeerd (conform DIN, ÖNORM of de geldende landspecifieke normen).
- Verkeersgevaarlijke of gevaarlijke onderdelen (bijv. tanden) moeten afgedekt en daarnaast met waarschuwborden of folie kenbaar gemaakt worden.
- Waarschuwborden of folies mogen zich tijdens het rijden maximaal 150 cm boven de rijbaan bevinden.
- Verlichtingsinrichtingen van de trekker mogen niet bedekt zijn door de machine, anders moeten deze ook op de aanbouwmachine worden aangebracht.
- De bestuurbaarheid van de tractor mag door de aanbouwmachine niet worden beïnvloed of verminderd!
- Om de transportstand of nodige transportbreedte voor het wegtransport te bereiken, moeten zowel de zijdelen als de walsen volledig worden ingeklapt. Hierbij dient erop te worden gelet dat vooral op de hydraulische cilinders van de walsverstelling niet te veel clips gemonteerd mogen zijn, omdat anders de wegtransportbreedte van < 3,0 m niet in acht kan worden genomen.
- Zorg ervoor dat de klapvergrendeling is vastgeklikt!
- Controleer of bij het werken geen splitpennen of dergelijke verloren zijn gegaan.
- De hydraulische slangen pas thuis via de neutrale stand van de tractorregeleenheid ontlasten.
- De houder voor de waarschuwborden wordt op het middenframe en het chassis gemonteerd.
- Bij het rijden over de openbare weg na gebruik op het veld de machine reinigen (aarde, gras, etc.).
- Controleer vóór het transport de juiste aansluiting van het hydraulische en het remsysteem en ook of de parkeerrem vóór de rit is losgezet. Controleer de remwerking voor het begin van de rit.
- Controleer de werking van de verlichting en de goede zichtbaarheid van de waarschuwborden met verlichting (toebehoren).
- Zeker de zijdelen van de machine in transportstand tegen gevaarlijke positieveranderingen door de hiervoor bestemde klapbeveiliging te gebruiken.
- Pas uw rijsnelheid aan de actuele omstandigheden aan.
- Na het volledig inklappen en vastklikken van de beide veiligheidshaken moeten de hydraulische leidingen kortstondig worden ontlast, zodat de zijdelen ruim in de veiligheidshaken liggen. Na dit kortstondig ontlasten van het stuurapparaat moet het opnieuw worden vergrendeld zodat hier een dubbele veiligheid is gegarandeerd.

15 VERLICHTING SCHAKELSCHEMA

Legenda:

R	Rechts
1	Stekker 12 V 7-polig
2	Achterlicht rechts
2.1	Clignoteur
2.2	Achterlicht
2.3	Remlicht
L	Links
3	Achterlicht links
3.1	Remlicht
3.2	Achterlicht
3.3	Clignoteur

Stekker- en kabelbezetting

Nr.	Ident	Kleur	Functie
1	L	Geel	Clignoteur links
2	54g	---	---
3	31	Wit	Massa
4	R	Groen	Clignoteur rechts
5	58R	Bruin	Achterlicht rechts
6	54	Rood	Remlicht
7	58L	Zwart	Achterlicht links

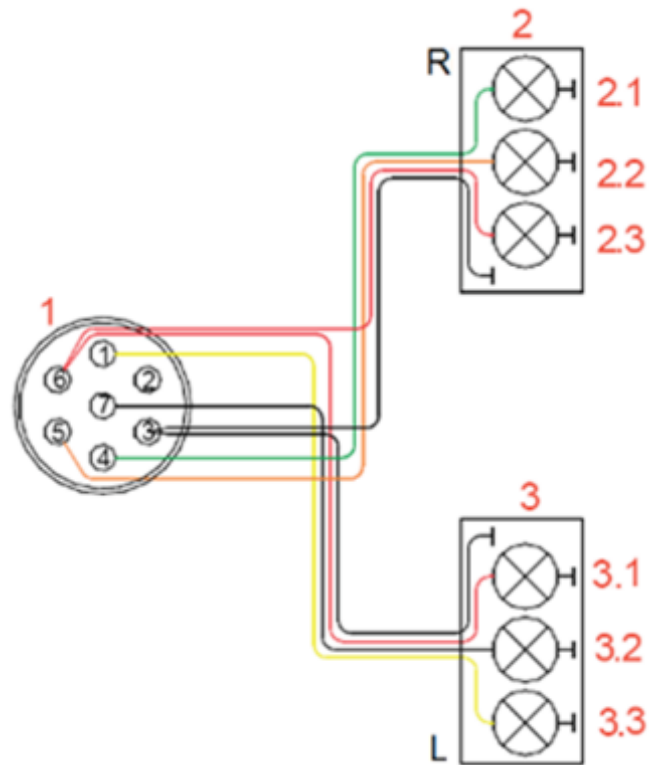

Afbeelding 43

16 BUITENBEDRIJFSTELLING, OPSLAG EN VERWIJDERING

16.1 MACHINE BUITEN BEDRIJF STELLEN

Om ervoor te zorgen dat de machine ook na een langere gebruikspauze volledig functioneel blijft, is het belangrijk de nodige maatregelen te treffen voor de opslag: volg hiervoor punt 16.2 .

16.2 OPSLAG VAN DE MACHINE

- De machine moet droog en beschermd tegen weersinvloeden worden opgeslagen, zodat deze ook na langere opslagtijd goed blijft werken.
- De machine moet conform punt 8.2 worden afgekoppeld.
- Beveilig de machine tegen onbedoeld weggrollen.
- Op de machine mag niets worden geplaatst of bewaard.

- De machine moet altijd in een beveiligde omgeving worden geparkeerd en opgeslagen om onbevoegd starten te voorkomen.

16.3 AFVALVERWIJDERING

De machine en de benodigde bedrijfsstoffen (bedrijfsmiddel zoals bijv. hydraulische olie) moeten volgens de geldende lokale afvalverwijderingsregels worden afgevoerd.

17 LANDBOUWKUNDIGE TIPS VOOR HET GEBRUIK VAN DE GRASLANDPROFI

Voor elke keer nazaaien is een zaaibedvoorbereiding nodig. Deze procedure wordt met de graslandprofi door 4 tandenrijen optimaal uitgevoerd. Samen met de bevestiging door een wals voert men zo vijf arbeidsstappen in één keer uit.

De machine kan dankzij de grondige en effectieve werking optimaal in uw totale landbouwconcept worden opgenomen.

Doel van uw concept zal zijn, de opbrengst te verbeteren en de waardevolle grassen te vermeerderen.

Andere effecten van de machine, zoals

- Bodemventilatie
- Regeling van de waterhuishouding,
- Inwerken van het zaaigoed,
- Bevestiging,
- aandrukken van het zaaigoed en dus
- Bevorderen van de uitstoeling

leveren een beslissende bijdrage tot een goed bestand van de cultuurplant.

Het succes van een onkruidregulering zonder chemicaliën en een hoge opbrengst hangt echter zeer sterk van uzelf af, want u zult zorgvuldig de processen in uw grond moeten bewaken.

Graslandnazaaien is in theorie gedurende de gehele vorst- en sneeuwvrije periode mogelijk. Open stukken moeten al in het voorjaar worden bijgezaaid, teneinde veel onkruidgroei te voorkomen. In principe moet u vaker nazaaien en daarvoor minder agressiviteit en zaadhoeveelheid instellen.

In het voorjaar kan worden nagezaaid, zodra de bodem iets is opgewarmd. De bodem moet goed berijdbaar zijn, d.w.z. "insmeren" van het zaaigoed moet in elk geval worden vermeden.

Nazaaien in het voorjaar heeft als voordeel, dat de voorjaarsvochtigheid en de omgewoelde aarde als zaaibed kunnen worden gebruikt. Toch kunnen de grassen ondanks een goed begin bij droogte in de voorzomer uitdrogen en ook de druk van de oude gewassen is in het voorjaar door de sterkere groeispuurt groter.

Dit nadeel minimaliseren we bij de graslandprofi met een wals die het zaaigoed aandrukt en daardoor de bodem beter sluit. Daardoor kiemt het zaad sneller en is het risico op uitdroging lager.

De optimale dikte en diepte-instelling, rijnsnelheid en instelwijze van de tanden moet net als de hoeveelheid zaaigoed worden gekozen op basis van uw ervaring met de bodemgesteldheid en de weersomstandigheden, die regionaal zeer sterk kunnen verschillen.

18 TOEBEHOREN

18.1 UITRUSTINGSSET VOOR HET GEBRUIK IN HET OPENBARE WEGVERKEER

Deze set is nodig om aan alle bepalingen voor het gebruik in het openbaar wegverkeer te voldoen.

De set bestaat uit de volgende componenten:

- Persluchtreminstallatie met 2 circuits
- Wielblokken
- Afdekking egvelden
- Verlichting met waarschuwingsborden
- Spatbord
- Diefstalbeveiliging

De genoemde componenten zijn onder de volgende subpunten gedetailleerder beschreven.

Bestelnummer:

06028-2-282

18.1.1 PERSLUCHTSYSTEEM

De machine is met een persluchtremstelsysteem met twee circuits uitgerust. Het voorraadreservoir heeft een volume van 20 liter. Van de tractor leiden de beide persluchtleidingen (voorraad- en remleiding) naar het remventiel.

Van het remventiel leidt een leiding naar het voorraadreservoir, de andere naar de wielremcilinders.

De persluchtinstallatie is ook afzonderlijk leverbaar, daarvoor kan het volgende bestelnummer worden gebruikt:

Bestelnummer:

06028-2-249

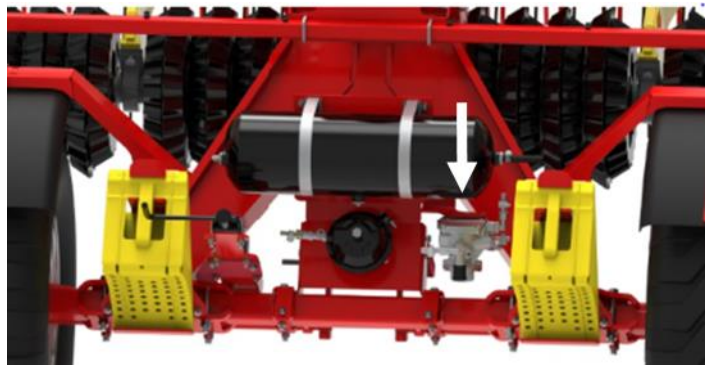

Afbeelding 44: Symboolbeeld



LET OP!

Omdat de remmen bij een gevuld persluchtreservoir onmiddellijk lossen, is het belangrijk om de aansluitvolgorde in acht te nemen: eerst de gele, dan de rode remleiding aankoppelen!



TIP!

Als aan de machine een persluchtleiding kapot gaat, dan kan door het handmatig lossen van het drukvat aan het aanhangerremventiel (zie Afbeelding 45) de machine nog worden bewogen.



Afbeelding 45

Houd er rekening mee dat bij een ontluucht aanhangerremventiel de bedrijfsrem niet actief is en dus de rijsnelheid aan de landspecifieke voorschriften voor ongeremde, getrokken werkmachines in acht dient te worden aangepast.

18.1.1.1 ONTWATEREN

Aan de onderkant van het voorraadreservoir bevindt zich een ontwateringsventiel. Dit ventiel moet het hele jaar door wekelijks en in de winter dagelijks worden bediend.



Afbeelding 46

TIP!

Het luchtreservoir dagelijks ontwateren. De pen met behulp van een draad in zijdelingse richting trekken.

Als het ontwateringsventiel te vervuild is, schroeft u het uit het drukreservoir en reinigt u het grondig.

LET OP!

Het reservoir staat onder druk!

18.1.1.2 REMSYSTEEM BIJSTELLEN

In het midden van de as zit een membraancilinder. Deze kan indien nodig via een draadstang worden bijgesteld. De weg van het bedienen van de cilinder tot de actieve remming mag max. een derde (ca. 25 mm) van de totale slag bedragen.

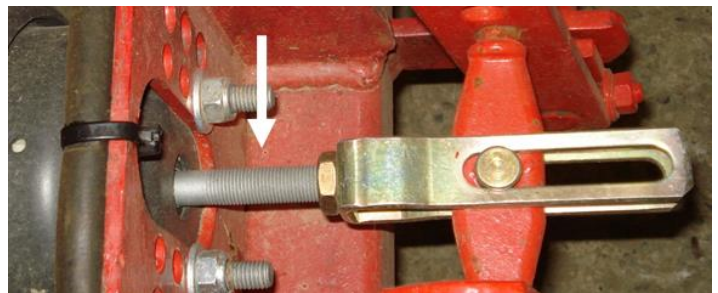

Afbeelding 47

18.1.1.3 METING VAN DE PERSLUCHT

Op twee posities is het mogelijk om de perslucht met behulp van een bandenvulmanometer te meten. Een keer aan het voorraadreservoir en de tweede keer naast de membraancilinder.



Afbeelding 48



Afbeelding 49

18.1.1.4 SCHEMA VAN HET PERSLUCHTREMSYSTEEM

Het schema van het persluchtremstelsysteem met twee leidingen ziet er als volgt uit:

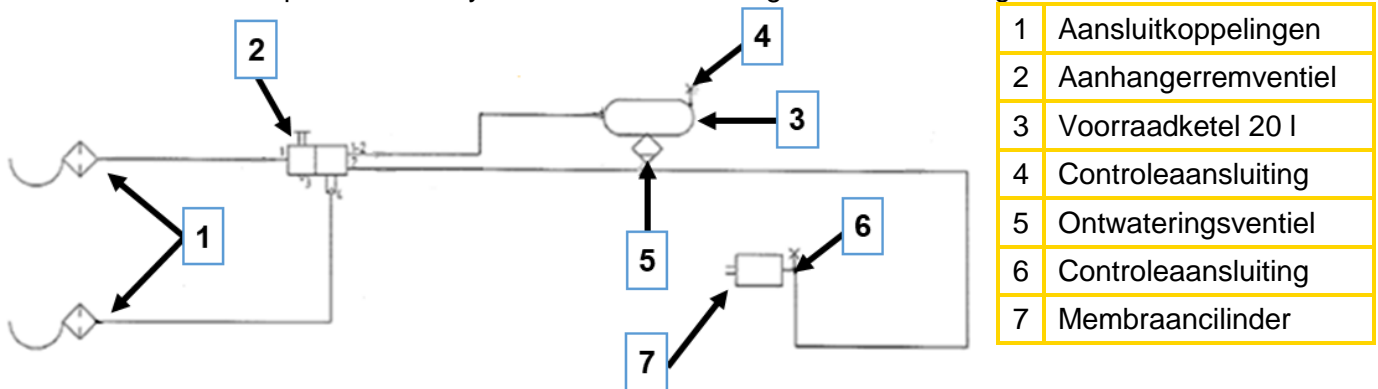

Afbeelding 50

18.1.2 WIELBLOKKEN

Met de wielblokken wordt de machine tegen het wegrollen beveiligd.

De wielblokken zijn ook afzonderlijk leverbaar, daarvoor kan het volgende bestelnummer worden gebruikt:

Bestelnummer:
06028-2-251

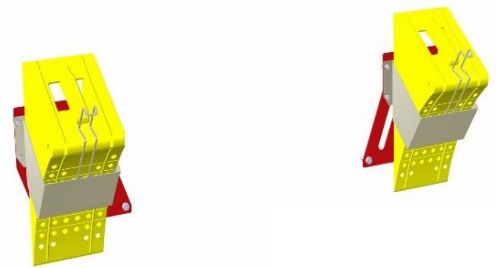

Afbeelding 51

18.1.3 AFDEKKING EGVELDEN

Met deze bescherming worden de onderste tandenrijen van de buitenste egvelden afgedekt. Bij het werk kan de afdekking heel comfortabel worden opgeborgen.

De afdekking is ook afzonderlijk leverbaar, daarvoor kan het volgende bestelnummer worden gebruikt:

Bestelnummer:
06028-2-167



Afbeelding 52

18.1.4 VERLICHTING MET WAARSCHUWINGSBORDEN (AAN BEIDE ZIJDEN)

Voor de graslandprofi zijn als toebehoren waarschuwborden met verlichting verkrijgbaar. Deze zijn nodig als met de machine op de openbare weg wordt gereden.

De verlichting/waarschuwborden zijn ook afzonderlijk leverbaar, daarvoor kan het volgende bestelnummer worden gebruikt:

Bestelnummer:
06028-2-248

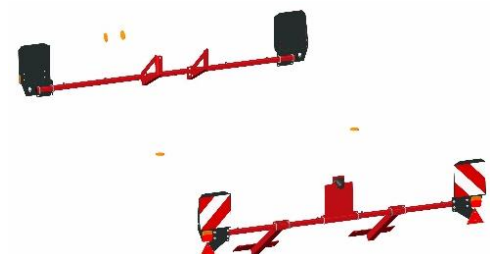

Afbeelding 53

18.1.5 SPATBORD

De spatborden zijn ook afzonderlijk leverbaar, daarvoor kan het volgende bestelnummer worden gebruikt:

Bestelnummer:

Bandafmeting 500/50-17": 06028-2-247

Bandenmaat 400/60-15,5" en 12,5"/80-18": 06028-2-216

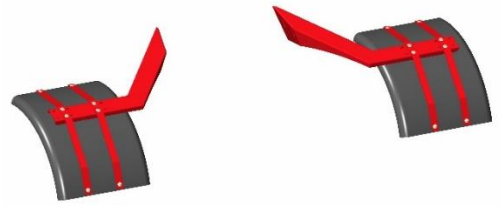

Afbeelding 54: Symboolbeeld

18.1.6 DIEFSTALBEVEILIGING

De diefstalbeveiliging is ook afzonderlijk leverbaar, daarvoor kan het volgende bestelnummer worden gebruikt:

Bestelnummer:

06028-2-262

18.2 AANBOUWKIT VOOR PS 200 – 500

Deze houder wordt gebruikt om een pneumatische zaaimachine PS 200 – PS 500 op de machine te monteren. Houd er rekening mee dat de opbouw conform de normen moet worden uitgevoerd.

Bestelnummer:

06028-2-278



Afbeelding 55

18.3 STROOIDOPMONTAGE

Hiermee worden de strooidoppen op de graslandprofi aangebracht.

Bestelnummer:

Voor 8 uitgangen: 06028-2-276

Voor 16 uitgangen: 06028-2-277

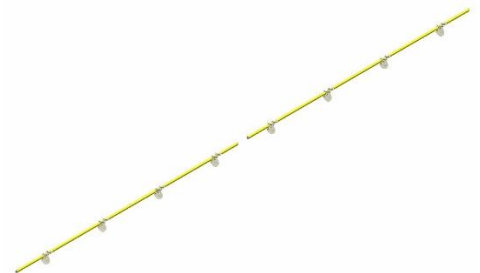

Afbeelding 56: Symboolbeeld

18.4 AANBOUWKIT VOOR PS800

Deze houder wordt gebruikt om een pneumatische zaaimachine PS 800 op de machine te monteren. Houd er rekening mee dat de opbouw conform de normen moet worden uitgevoerd.

Bestelnummer:
06028-2-279

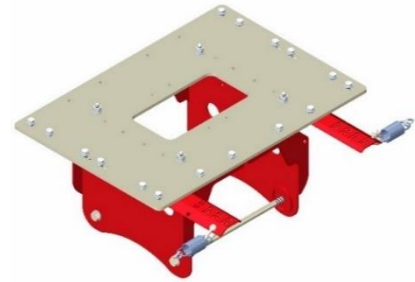

Afbeelding 57

18.5 PLATFORMKIT

Voor een eenvoudiger onderhoud aan de pneumatische zaaimachine PS 200 – PS 800 is een passende platformkit als toebehoren leverbaar. Houd er rekening mee dat de opbouw conform de normen moet worden uitgevoerd.

Bestelnummer:
06028-2-275

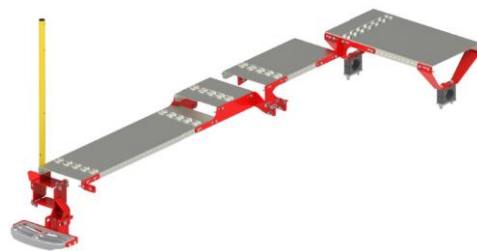

Afbeelding 58

18.6 OMSCHAKELVENTIEL VOOR DE BEDIENING VAN TWEE HYDRAULISCHE FUNCTIES

Met het omschakelventiel is het mogelijk de hydraulische circuits van het walsframe en het onderstel te combineren. Daardoor is een regeleenheid minder nodig. Het omschakelen tussen de beide hydraulische circuits gebeurt door het bedienen van een hendel op het omschakelventiel, die op de dissel is gemonteerd (zie Afbeelding 59).

Bestelnummer:
06028-2-239



Afbeelding 59

18.7 GEREEDSCHAPSKIST

Bestelnummer:
06028-2-283



Afbeelding 60

18.8 SENSORSET: GPSA + HEFSENSOR

De GPSa sensor draagt de actuele voertuigsnelheid over aan de Besturingsmodule waardoor de zaaigoedhoeveelheid automatisch wordt geregeld. De montage gebeurt aan het reservoir van de zaaimachine. De hefsensor/hydraulische sensor onderbreekt de dosering aan de kopakker. De montage gebeurt in de hydraulische leiding van de walscilinder.

Bestelnummer:
06028-2-280



Afbeelding 61



TIP!

Vóór de eerste rit de snelheid aan de besturingsmodule 5.2 kalibreren.

18.9 AANBOUWSET TASTWIELEN

Wanneer de wals van de GP moet worden gemonteerd of gedemonteerd, is deze set nodig. Deze bestaat uit

- Steunen voor de zijframes
- een manoeuvreerhulpmiddel voor de walsen en
- tastwielen.

De steunen worden aan de zijframes gemonteerd. Hierdoor rust het gewicht van de machine niet op de tanden en er is meer plaats voor het aan- en afkoppelen van de walsen.

De rangeerhulp wordt aan het walsframe, bij het koppelingspunt van de hydraulische cilinder ingehangen. Deze dient als een soort dissel om de wals zonder moeite met behulp van een trekker (bijv. erflader, tractor of heftruck) van de machine weg (afkoppelen) of naar de machine toe (aankoppelen) te transporteren. Een positie-indicator aan de rangeerhulp vergemakkelijkt het aankoppelen van de wals.

De walsen moeten door de tastwielparen worden vervangen. Hierdoor is een gelijkmatige dieptegeleiding van de werktuigen gegarandeerd.

Bestelnummer:
06028-2-281



Afbeelding 62

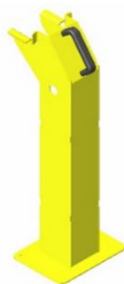

Afbeelding 63: steunen



Afbeelding 64: tastwielen



Afbeelding
manoeuvrehulpmiddel



65: Afbeelding 66: manoeuvrehulpmiddel

19 RESERVEDELEN

U heeft de mogelijkheid uw gewenste reservedelen direct via onze online-reservedelencatalogus te bestellen. Daarvoor de QR-code met uw smartphone scannen. U wordt direct naar onze online-reservedelencatalogus geleid. Houd uw productnummer/serienummer bij de hand.

U kunt onze online-reservedelencatalogus ook via onze website www.apv.at in de service-sectie oproepen.

Voor vragen over reservedelen resp. uw bestelling staat onze klantenservice u ook graag ter beschikking (contactgegevens zie punt 4 Service).



20 INDEX

Aankoppelen van de machine	20	Opbouw van de machine	19
Aansluiting		Opslag	35
persluchtsysteem	37	Parkeersteun	21
Aansluiting hydraulische slangen.....	10, 21	Persluchtsysteem defect	37
Aansluiting persluchtremstelsysteem	20, 22	Platformkit.....	41
Activeren garantie	7	Productienummer.....	6
Afbreekbeveiliging	25	Recycleerbare grondstoffen	31
Afkoppelen van de machine	22	Reparatie	31
Afvalverwijdering	36	Reservedelen.....	43
Bandenspanningen	29	Samenklappen.....	23
Bedieningshandleiding	19	Service.....	6
Buitenbedrijfstelling	35	Serviceadres.....	6
Combinatiemogelijkheden	33	Sjorpunten	27
Correct gebruik.....	7	Smeerplan	29
Coulisseverstelling	24	Smeerpunten	30
Egalisatiebord.....	24	Straattransport	34
EG-conformiteitsverklaring	4	Tanden borgen	29
Energiezuinig gebruik.....	31	Tanden vervangen	29
Garantie	7	Technische gegevens	32
GPSa sensor	42	Trekdisselinstelling.....	23
Hefsensor.....	42	Typebenaming	32
Houder voor PS.....	40, 41	Typeplaatje	6
Hydroclips	23	Uitklappen.....	22
Identificatie	6	Veiligheidsinstructies	7
Instructieborden.....	16	Verladen en lossen	27
Keren	27	Verlichting	35
Klapvergrendeling	26	Waarschuwingsborden met verlichting.....	39
Landbouwkundige tips.....	36	Wals.....	25
Onderhoud	28	Werkdiepte.....	23
Onderhoud	31	Werking van de machine.....	19
Ongevallenpreventievoorschriften	8		



APV – Technische Produkte GmbH
Zentrale: Dallein 15
AT - 3753 Hötzelndorf

Tel.: +43 2913 8001
office@apv.at
www.apv.at

